

Üzemeltetési utasítás

a készülék üzemeltetője számára

VIESSMANN

Fűtőkészülék Vitotronic 200 szabályozóval
időjárás függvényében vezérelt üzemmódhoz

**VITODENS
VITOPEND
VITOLADENS**

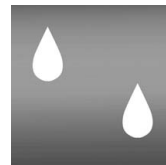

Az Ön biztonsága érdekében



Kérjük, hogy az emberi életet fenyegető veszélyek, a balesetek és az anyagi károk elkerülése érdekében pontosan tartsa be a biztonságtechnikai utasításokat.

A biztonságtechnikai utasítások magyarázata



Veszély

Ez a jel személyi sérülések veszélyére figyelmeztet.



Figyelem

Ez a jel anyagi és környezeti károk veszélyére figyelmeztet.

Fontos tudnivaló!

A Fontos tudnivaló címszó alatt kiegészítő információk találhatóak.

Célcsoport

Ez az üzemeltetési utasítás a fűtési rendszer üzemeltetője számára készült.



Veszély

A fűtőberendezésen szakszerűtlenül végrehajtott munkák életveszélyes balesetekhez vezethetnek.

- A gázszerelvényeken munkát csak olyan szerelő végezhet, akit a helyileg illetékes gázszolgáltató vállalat erre feljogosított.
- Elektromos szerelést csak elektromos szakember végezhet.

Teendők gázszag esetén



Veszély

A kiszivárgó gáz robbanáshoz vezethet, amely nagyon súlyos sérüléseket okozhat.

- Ne dohányozzon! Akadályozza meg a nyílt láng- és szikraképződést. Semmi esetre se kapcsoljon fel villanykapcsolót és ne kapcsoljon be elektromos készülékeket.
- Zárja el a gázvezeték csapot.
- Nyissa ki az ablakokat és az ajtókat.
- Távolítsa el mindenkit a veszélyes területről.
- Értesítse az épületen kívülről a gáz- és elektromossági ellátó vállalatot, valamint a fűtési szakcéget.
- Szakítsa meg az épület elektromos ellátását egy biztonságos helyen (az épületen kívül).

Teendők égéstermék-szag esetén



Veszély

Az égéstermékek életveszélyes mérgezést okozhatnak.

- Kapcsolja ki a fűtőberendezést.
- Szellőztesse ki a felállítási helyiséget.
- Csukja be a lakóhelyiségekbe nyíló ajtókat.

Az Ön biztonsága érdekében (folytatás)

Teendők tűz esetén



Veszély

Tűz esetén égés és robbanás veszélye áll fenn.

- Kapcsolja ki a fűtőberendezést.
- Zárja el a tüzelőanyag-vezetékek elzárószelepeit.
- Az ABC tűzbiztonsági osztálynak megfelelő, bevizsgált tűzoltó készüléket használjon.

Kiegészítő komponensek, pót- és kopó alkatrészek



Figyelem

A fűtőberendezést károsíthatják vagy működését negatívan befolyásolhatják mindazok a komponensek, amelyeknek bevizsgálása nem a fűtőberendezéssel együtt történt. Komponensek felszerelését, ill. cseréjét kizárólag szakcég végezheti.

A fűtőhelyiséggel szemben támasztott követelmények



Figyelem

Nem megengedett környezeti feltételek károsíthatják a fűtőberendezést és veszélyeztethetik a biztonságos üzemelést.

- Biztosítsa, hogy a környezeti hőmérséklet 0 °C és 35 °C között legyen.
- Kerülje a (pl. festékekben, oldó- és tisztítószerekben lévő) freonszarmazékok okozta légszennyeződést és az erős porképződést (pl. csiszoló munkák által).
- Kerülje a (pl. állandó ruhaszáritás általi) tartósan magas páratartalmat.
- Ne zárja el a meglévő levegőbevezető nyílásokat.

Tartalomjegyzék

Bevezető információk

Első üzembe helyezés	6
Gyári beállítások	6

Kezelés

A kezelő- és kijelzőelemek áttekintése	7
■ A szabályozó nyitása	7
■ Funkciók	8
■ Szimbólumok a kijelzőablakban	9
■ Két fűtőkörrel rendelkező fűtőkészülék	10

Be- és kikapcsolás

A fűtőkészülék bekapcsolása	12
A fűtőkészülék kikapcsolása	13
A fűtőkör és a vízmelegítés bekapcsolása	13
A fűtőkör és a vízmelegítés kikapcsolása	14
A „csak HMV üzemmód” bekapcsolása	15
A melegvíz kikapcsolása	16

A helyiséghőmérséklet beállítása

A helyiséghőmérséklet tartós beállítása	17
■ A normál helyiséghőmérséklet beállítása	18
■ A csökkentett helyiséghőmérséklet beállítása	19
■ Az időprogram beállítása (kapcsolási idők)	19
A helyiséghőmérséklet változtatása néhány napra	21
■ A nyaralás program beállítása	22
A helyiséghőmérséklet változtatása néhány órára	23
■ A takarékos üzemmód beállítása	24
■ A party üzemmód beállítása	25

A melegvízkészítés beállítása

A melegvízkészítés tartós beállítása	26
■ A melegvíz-hőmérséklet beállítása	26
■ Az időprogram beállítása (kapcsolási idők)	27
A melegvízkészítés változtatása néhány órára	30
A melegvízkészítés egyszeri beállítása	31

További beállítások

Óra és dátum	33
Nyelv	33
A kontraszt-beállítása a kijelzőablakban	34
Alapbeállítás	34

Tartalomjegyzék (folytatás)**Lekérdezési lehetőségek**

Információk lekérézése	35
Időprogramok lekérézése	36
■ A helyiségfűtés időprogramja	36
■ A vízmelegítés időprogram	37
Az üzemzavarjelzés lekérézése	37

Mi a teendő?

Ha a helyiségek túl hidegek	39
Ha a helyiségek túl melegek	40
Ha nincs melegvíz	41
Ha a melegvíz túl forró	41
A „fűtőkör kiválasztása” kijelzés villog a kijelzőablakban	42
Az „üzemzavar” kijelzés villog a kijelzőablakban	42
Az idő kijelzés villog a kijelzőablakban	42
A „karbantartás” kijelzés látható a kijelzőablakban	42
A „távvezérlő” kijelzés látható a kijelzőablakban	43
A „külső indítás” kijelzés látható a kijelzőablakban	43
A „külső program” kijelzés látható a kijelzőablakban	43
A „belső hőm. táv.kért” kijelzés látható a kijelzőablakban	43
A „funkció nélkül” kijelzés látható a kijelzőablakban	44

Vitoladens - fűtőolaj-rendelés	45
---	-----------

Karbantartás

Tisztítás	47
Ellenőrzés és karbantartás	47
■ Fűtőkazán	47
■ Melegvíztároló (amennyiben létezik)	47
■ Biztonsági szelep (melegvíztároló).....	48
■ Használati melegvíz szűrő (ha létezik)	48

Energiatakarékossági javaslatok	49
--	-----------

Címszójegyzék	50
----------------------------	-----------

Első üzembe helyezés

Az első üzembe helyezést és a szabályozó helyi és építészeti adottságokhoz igazított beállítását szervizelésre jogosult fűtési szakcégeknek kell elvégeznie. Első üzembe helyezéskor, vagy ha a fűtési rendszer üzemeltetése hosszabb ideig szünetelt, szükséges lehet az idő és a dátum beállítása.

Egy új tüzelőberendezés üzemeltetőjeként köteles a berendezést haladéktalanul bejelenteni a területileg illetékes kéményseprőnél. A területileg illetékes kéményseprő tájékoztatja Önt arról, hogy milyen további munkálatok szükségesek a tüzelőberendezésen (pl. rendszeres mérések, tisztítás).

Gyári beállítások

A szabályozó már gyárilag be van állítva. Az Ön fűtőkészüléke így üzemkész:

- **6.00 és 22.00 óra** között a helyiség fűtése normál helyiség hőmérséklettel működik.
- **5.30 és 22.00 óra között** vízmelegítés történik. Amennyiben van melegvítartoló, akkor ebben az időben történik a melegvíz utánfűtése a beállított előírt hőmérsékletre. A cirkulációs szivattyú (ha csatlakoztatva van a szabályozóhoz) be van kapcsolva.

- **22.00 és 06.00 óra között** a helyiség fűtése csökkentett helyiség hőmérséklettel történik (fagyvédelemre, azaz 3 °C-ra van beállítva).
- **22.00 és 05.30 óra között** a melegvítartoló utánfűtése szünetel. A cirkulációs szivattyú (ha csatlakoztatva van a szabályozóhoz) ki van kapcsolva.
- **A téli/nyári átállítás** automatikus. A gyári alapbeállítást egyénileg, kívánsága szerint megváltoztathatja.

Fontos tudnivaló!

Áramszünet esetén minden adat megmarad.

A kezelő- és kijelzőelemek áttekintése

Fűtőkészülékének összes beállítását központilag a kezelőegységen végezheti el. Amennyiben berendezése rendelkezik távvezérlőkkel, az adott fűtőkör beállítását a távvezérlő segítségével is elvégezheti.



A távvezérlő üzemeltetési utasítása

A szabályozó nyitása

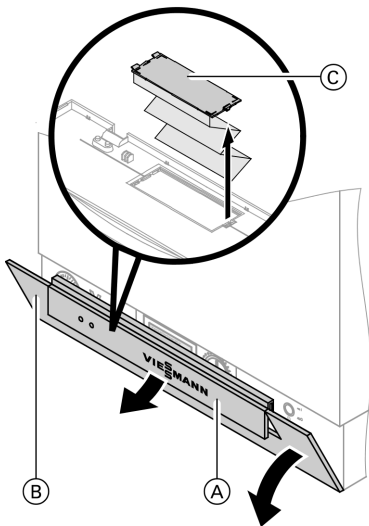

Emelje fel az (A) takarófedelelet és hajtsa le a szabályozó (B) takarófedelét. A fűtőkazán minden kezelőeleme a szabályozó takarófedele mögött található.

A szabályozó (B) takarófedelének belső oldalán egy további (C) fedél mögött egy rövid üzemeltetési utasítás található. A rövid üzemeltetési utasítás a fedéllel együtt kivethető.

- (A) takarófedél
- (B) a szabályozó takarófedele (beállításakor nyissa ki)
- (C) fedél rövid kezelési utasítással

A kezelő- és kijelzőelemek áttekintése (folytatás)

Funkciók

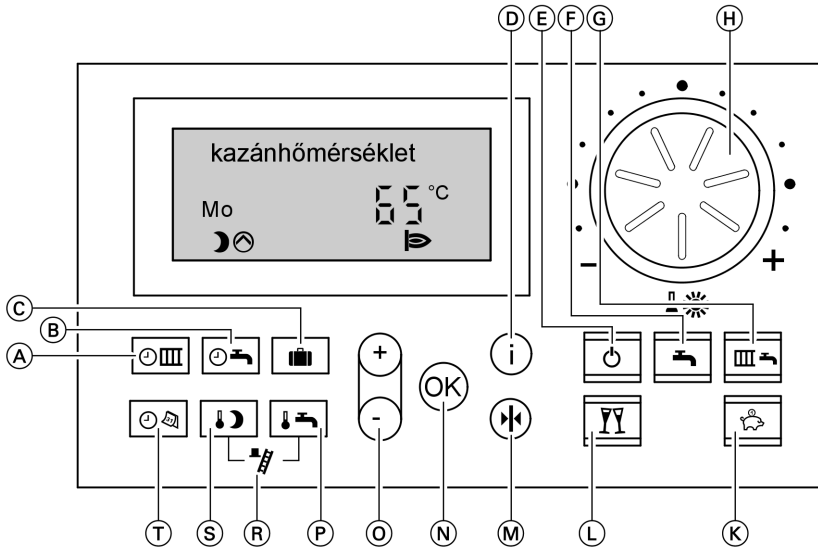

- | | |
|--|--|
| Ⓐ a fűtőkör időprogramja | Ⓛ party üzemmód (25. oldal) |
| Ⓑ a vízmelegítés időprogramja és a cirkuláció időprogramja | Ⓜ alapbeállítás |
| Ⓒ nyaralás program (22. oldal) | Ⓝ nyugtázás |
| Ⓓ információ (35. oldal) | Ⓓ értékbeállítás |
| Ⓔ lekapcsolt üzem (14. oldal) | Ⓟ melegvíz-hőmérséklet (26. oldal) |
| Ⓕ csak HMV üzemmód (15. oldal) | Ⓡ kéményseprő-ellenőrző funkció (csak a szakember részére) |
| Ⓖ fűtés és melegvíz (13. oldal) | Ⓢ csökkentett helyiség hőmérséklet (19. oldal) |
| Ⓗ normál helyiség hőmérséklet (18. oldal) | Ⓣ idő/dátum (33. oldal) |
| Ⓚ takarékos üzemmód (24. oldal) | |

A kezelő- és kijelzőelemek áttekintése (folytatás)

További kezelőelemek és kijelzők

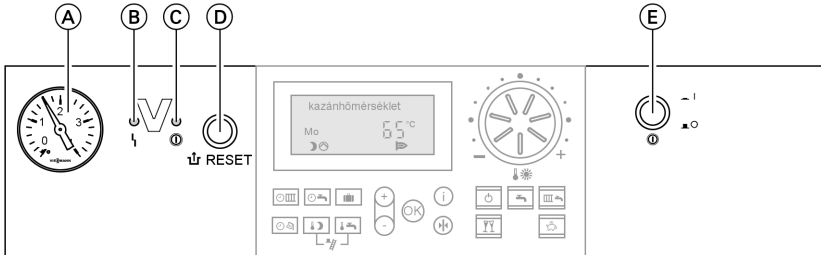

- | | |
|-----------------------------|--------------------------|
| (A) nyomáskijelző | (D) reteszoldó nyomógomb |
| (B) üzemzavarjelzés (piros) | (E) hálózati kapcsoló |
| (C) üzemjelzés (zöld) | |

Szimbólumok a kijelzőablakban

A jelek nem láthatók állandóan, hanem a berendezés kivitelétől és az üzemállapottól függően jelennek meg.

A kijelzőablakban villogó adatok arra utalnak, hogy változtatásokat lehet végrehajtani.



A kezelő- és kijelzőelemek áttekintése (folytatás)

- ☾ csökkentett helyiség hőmérséklettel történő helyiségfűtés
- ⊙ a keringető szivattyú működik
- ▲ keverőszelep „NYIT”
- ▼ keverőszelep „ZÁR”
- ↶ a vízmelegítés engedélyezve van
- ☾⊙ a vízmelegítés a napenergiával működő rendszer által történik
- égő „BE”
- 📻 rádió-óra vétel (csak a tartozékként szállítható rádió-óra vevővel)
- ⌚ az idő beállítása és lekérdezése esetén
- 🔧 kéményseprő-ellenőrző funkció
- 🏠 az égő üzemzavara (a hét napjának helyén jelenik meg)
- 🔢 két fűtőkör esetén: a kiválasztott fűtőkör

Két fűtőkörrel rendelkező fűtőkészülék

Ha a fűtőkészülékhez két fűtőkör van csatlakoztatva, a szabályozón végzett beállítás előtt válassza ki azt a fűtőkört, amelyre a beállítások vonatkoznak:

Fontos tudnivaló!

Amennyiben a beállítás megkezdése előtt nem választotta ki a kívánt fűtőkört, a kijelzőablakban a „**fűtőkör kiválasztása**” kijelzés jelenik meg.

Nyomja meg a következő gombokat:

1. ⊕ az „1 IIII” kijelzés villog a kijelzőn.
2. ⊙ az A1 fűtőkör kiválasztásához (keverőszelep nélküli fűtőkör) vagy
3. ⊕ az M2 fűtőkörhöz (keverőszeleppel rendelkező fűtőkör) a „2 IIII” kijelzés villog a kijelzőn.

4. ⊙ az M2 fűtőkör kiválasztásához (keverőszeleppel rendelkező fűtőkör).

Fontos tudnivaló!

Kb. 4 másodperc elteltével, vagy ha még egyszer megnyomja a ⊙ gombot, a következő kijelzés jelenik meg:

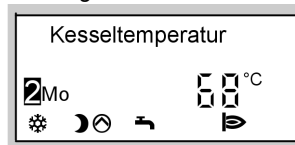

A hét napja előtti szám mutatja, hogy melyik fűtőkör lett kiválasztva.

A kezelő- és kijelzőelemek áttekintése (folytatás)

- Haladjon tovább a kívánt beállítási folyamattal (pl. a „” forgatógomb működtetésével vagy a kívánt funkciógomb megnyomásával).

Fontos tudnivaló!

*Ha a kijelzőn villog a „**távvezérlő**” kijelzés, akkor végezze el a kívánt beállítást a távvezérlőn.*



A távvezérlő üzemeltetési utasítása

A fűtőkészülék bekapcsolása

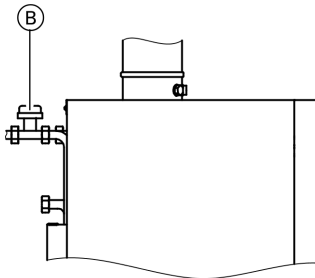
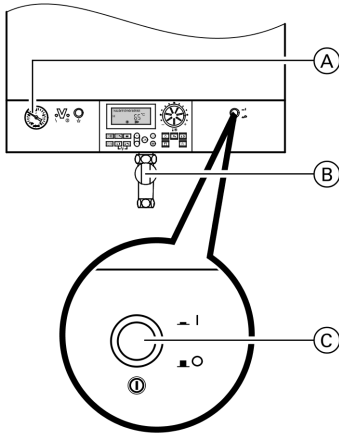

A gázlezáró csap pozíciója Vitodens 333-F esetén

1. Ellenőrizze a fűtőkészülék nyomását az (A) nyomásmérőn: ha a mutató 1,0 bar alatt van, a berendezésben uralkodó nyomás túl alacsony. Töltsön utána megfelelő minőségű vizet (lásd műszaki adattlap), gyakori utántöltésnél kérésen fel fűtési szakcéget.
2. A helyiség levegőjétől függő üzem esetén:
Ellenőrizze, hogy a fűtőhelyiség szellőző- és szellőztető nyílásai nyitva legyenek és ne legyenek eltorlaszolva.

Fontos tudnivaló!

A helyiség levegőjétől függő üzemben a felállítási helyiség szolgáltatja az égést tápláló levegőt.

3. **Vitodens és Vitopend esetén:**
Nyissa ki a (B) gázlezáró csapot.
Vitoladens esetén:
Nyissa ki az olajvezetékek elzárószellepeit (a tartályon és a szűrőn).
4. Kapcsolja be a hálózati feszültséget; pl. a különálló biztosítéknál vagy az egyik főkapcsolónál.
5. Kapcsolja be a „(D)” hálózati kapcsolót.
A zöld lámpa (üzemjelzés) világít. A kijelzőablakban rövid idő múlva megjelenik a kazánvíz-hőmérséklet. Most a fűtőkészülék a távvezérlőkkel együtt - amennyiben csatlakoztatva vannak -üzemkés.

A fűtőkészülék kikapcsolása

Ha a fűtőkészüléket átmenetileg nem akarja használni, pl. nyári szabadság miatt, akkor kapcsolja  „**lekapcsolt üzemre**” (lásd a 14. oldalon).

Fontos tudnivaló!

A keringető szivattyúk 24 óránként rövid időre automatikusan bekapcsolnak, hogy ne ragadjanak be.

Ha fűtőkészülékét nem kívánja használni, kapcsolja ki.

Javasoljuk, hogy a fűtőkészülék hosszabb üzemén kívül helyezése előtt és után lépjen összeköttetésbe az illetékes fűtési szakcéggel.

A fűtési szakcég, amennyiben szükséges, megfelelően tud intézkedni, pl. gondoskodik a rendszer fagyvédelméről vagy elvégzi a fűtőfelületek konzerválását.

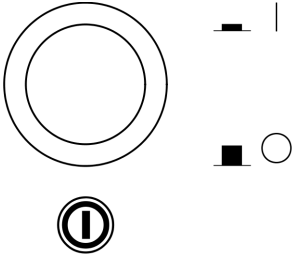

1. Kapcsolja ki a „” hálózati kapcsolót, a zöld lámpa (üzemjelzés) kialszik.
2. Zárja el az olajvezetékek elzárózelepeit (a tartályon és a szűrőn), ill. a gázelzáró csapot.
3. Feszültségmentesítse a berendezést; pl. a külön biztosítéknál vagy az egyik főkapcsolónál.
A berendezés most feszültségmentes állapotban van, **nincs** fagyvédelmi ellenőrzés.

Fontos tudnivaló!

A szabályozó beállításai változatlanul megmaradnak.



A fűtőkör és a vízmelegítés bekapcsolása

Fűteni kívánja a helyiségeket, és melegvízre is szüksége van.

Nyomja meg a  gombot a „**fűtés és melegvíz**” menüpont kiválasztásához.

A fűtőkör és a vízmelegítés bekapcsolása (folytatás)

Ha a „**fűtőkör kiválasztása**” üzenet jelenik meg és az „1 ” kijelzés villog:



- A / gombokkal válassza ki azt a fűtőkört, amelyre majd a beállítások vonatkoznak.
- Nyugtázza a választást az  gomb kétszeri megnyomásával.

Nyomja meg újból a  gombot a „**fűtés és melegvíz**” menüpont kiválasztásához.

- A kiválasztott fűtőkörben a helyiségfűtés a beállított időprogramnak megfelelően normál vagy csökkentett helyiség hőmérséklettel (fagyvédelem) működik. Alapbeállítás: 6.00 és 22.00 óra között normál, egyébként csökkentett helyiség hőmérséklet.
- A vízmelegítés aktív (amennyiben van melegvíz-tároló vagy átfolyó rendszerű vízmelegítő), és a cirkulációs szivattyú (amennyiben csatlakoztatva van a szabályozóhoz) a beállított időprogramnak megfelelően működik. Alapbeállítás: 5.30 és 22.00 óra között biztosított a melegvíz utánfűtése a beállított előírt hőmérsékletre, és a cirkulációs szivattyú be van kapcsolva.
- A fűtőkazán és a melegvíz-tároló fagyvédelme aktív.

Fontos tudnivaló!

A  gomb világít:

- A normál helyiség hőmérséklettel történő helyiségfűtés alatt megjelenik a „” jel.
- A csökkentett, 3 °C feletti helyiség hőmérséklettel történő helyiségfűtés alatt pedig a „” jel jelenik meg.

A fűtőkör és a vízmelegítés kikapcsolása

A helyiségeket nem kívánja fűteni és melegvízre sincs szüksége.

Nyomja meg a  gombot a „**lekapcsolt üzem**” menüpont kiválasztásához.

A fűtőkör és a vízmelegítés kikapcsolása (folytatás)

Ha a „**fűtőkör kiválasztása**” üzenet jelenik meg és az „1 IIII” kijelzés világ:

- A (+)/(-) gombokkal válassza ki azt a fűtőkört, amelyre majd a beállítások vonatkoznak.
- Nyugtázza a választást az (OK) gomb kétszeri megnyomásával.
- Nyomja meg újból a (☐) gombot a „**lekapcsolt üzem**” menüpont kiválasztásához.

Lekapcsolt üzem:

- A kiválasztott fűtőkörben szünetel a helyiségek fűtése.
- Nincs vízmelegítés.
- A fűtőkazán és a melegvíz-tároló fagyvédelme aktív.

Fontos tudnivaló!

A keringető szivattyú 24 óránként rövid időre bekapcsol, hogy ne ragadjon le.

A „csak HMV üzemmód” bekapcsolása

A helyiségeket nem szeretné fűteni, de melegvízre szüksége van.

Nyomja meg a (☐) gombot a „**csak HMV üzemmód**” menüpont kiválasztásához.

Ha a „**fűtőkör kiválasztása**” üzenet jelenik meg és az „1 IIII” kijelzés világ:

- A (+)/(-) gombokkal válassza ki azt a fűtőkört, amelyre majd a beállítások vonatkoznak.
- Nyugtázza a választást az (OK) gomb kétszeri megnyomásával.

Nyomja meg újból a (☐) gombot a „**csak HMV üzemmód**” menüpont kiválasztásához.

- A kiválasztott fűtőkörben szünetel a helyiségek fűtése.



Be- és kikapcsolás

A „csak HMV üzemmód” bekapcsolása (folytatás)

- Vízmelegítés (amennyiben van melegvíz-tároló) és a cirkulációs szivattyú bekapcsolása (amennyiben van) a beállított időprogramnak megfelelően történik. Alapbeállítás: 5.30 és 22.00 óra között biztosított a melegvíz utánpótlása a beállított előírt hőmérsékletre, és a cirkulációs szivattyú be van kapcsolva.

- A fűtőkazán és a melegvíz-tároló fagyvédelme aktív.

Fontos tudnivaló!

Ha a  gomb világít, és a beállított időprogram szerint a vízmelegítés aktív, akkor a kijelzőn megjelenik a „” jel.

A melegvíz kikapcsolása

A helyiségeket fűteni szeretné, de melegvízre nincs szüksége.

Állítsa a melegvíz-hőmérsékletet 10 °C-ra (lásd a 26. oldalon).

A helyiséghőmérséklet tartós beállítása

Ha fűtőkörét helyiségfűtésre kívánja beállítani, vegye figyelembe a következő pontokat.

■ A „**fűtés és melegvíz**” nyomógombnak világítania kell, ellenkező esetben nyomja meg a gombot.

Ha a „**fűtőkör kiválasztása**” üzenet jelenik meg és az „**1** ” kijelzés világog:

- A gombokkal válassza ki azt a fűtőkört, amelyben helyiségfűtésnek kell történnie.
- Nyugtázza a választást az gomb kétszeri megnyomásával.
- Ha a nem világít, akkor nyomja meg még egyszer a gombot.

■ A normál helyiséghőmérsékletet (egész napra) a „” gombbal és a csökkentett helyiséghőmérsékletet (éjszakára) a gombbal állíthatja be (lásd a 18. oldalon).

■ A beállított időprogramtól függ, hogy mikor van normál vagy csökkentett hőmérsékletű helyiségfűtés (lásd a 19. oldalon).

– Ha nincsenek beállítva idősávok, a helyiségfűtés egész nap csökkentett helyiséghőmérséklettel működik.

– Amennyiben be van állítva egy vagy több idősáv, a helyiségfűtés **ebben az időben** normál helyiséghőmérséklettel működik.

Az időprogramokat le lehet kérdezni (lásd a 36. oldalon).

Az időprogram változtatását lásd a 19. oldalon.

A helyiséghőmérséklet beállítása

A helyiséghőmérséklet tartós beállítása (folytatás)

A normál helyiséghőmérséklet beállítása

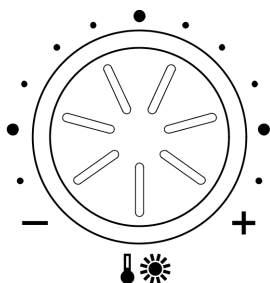

A „☀️” forgatógombbal állítsa be a „normál helyiséghőmérséklet” kívánt értékét.

belső hőm. normál
20 °C
☀️

Ha a „fűtőkör kiválasztása” üzenet jelenik meg és az „1 IIII” kijelzés villog:

- A (+)/(-) gombokkal válassza ki azt a fűtőkört, amelyre majd a beállítások vonatkoznak.
- Nyugtázza a választást az OK gomb kétszeri megnyomásával.
- Állítsa be a „☀️” forgatógombbal a „normál helyiséghőmérséklet” kívánt értékét.



A helyiséghőmérséklet tartós beállítása (folytatás)

A csökkentett helyiséghőmérséklet beállítása

Nyomja meg a következő gombokat:

1.  a „**csökkentett helyiség-hőmérséklet**” kijelzéséhez, az eddig beállított hőmérsékleti érték villog.

Ha a „**fűtőkör kiválasztása**” üzenet jelenik meg és az „1 ” kijelzés villog:

- A  gombokkal válassza ki azt a fűtőkört, amelyre majd a beállítások vonatkoznak.
- Nyugtázza kétszer az  gomb megnyomásával.
- Újból a  a „**csökkentett helyiség-hőmérséklet**” kijelzéséhez, az eddig beállított hőmérsékleti érték villog.

2.  a kívánt hőmérsékleti érték beállításához.

3.  a nyugtázáshoz; a hőmérsékleti érték már nem villog, tárolva van.

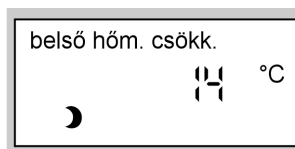

4.  a beállításból történő kilépéshez.

Fontos tudnivaló!

Ha 3 °C-ra csökkentett helyiség-hőmérséklet van beállítva, megjelenik a „**fagyvédelem**” üzenet.

Az időprogram beállítása (kapcsolási idők)

A helyiség fűtése naponta max. négyszer kapcsolható normál helyiség-hőmérsékletről csökkentett helyiség-hőmérsékletre és vissza (4 időszáv). Gyárilag a hét minden napjára az 1. időszáv, 6.00 és 22.00 óra között van beállítva, tehát ebben az időben a fűtés normál helyiség-hőmérséklettel működik.

Be lehet állítani a hét összes napjára **azonos** vagy a hét minden napjára **egyedi** időprogramokat.

Az időprogramok beállításánál vegye figyelembe, hogy a fűtőkészüléknek bizonyos időre van szüksége, amíg a helyiségeket felmelegíti a kívánt hőmérsékletre.

Az időszávok törlésének lépéseit lásd a 21. oldalon.

A helyiséghőmérséklet beállítása



A helyiséghőmérséklet tartós beállítása (folytatás)

Az időprogram beállításának lépései:



Nyomja meg a következő gombokat:

1.  a „fűtési időprogram” menüpont kiválasztásához.

Ha a „fűtőkör kiválasztása” üzenet jelenik meg és az „1 ” kijelzés villog:

- A \oplus/\ominus gombokkal válassza ki azt a fűtőkört, amelyre majd a beállítások vonatkoznak.
- Nyugtázza kétszer az  gomb megnyomásával.
- Újból a  a „fűtési időprogram” menüpont kiválasztásához.

Fontos tudnivaló!

Ha az időprogram beállításait **idő előtt meg szeretné szakítani**, nyomja meg ismét a  gombot, és nyugtázza az  gombbal.

2. \oplus/\ominus amíg meg nem jelenik az „1-7” kijelzés, amennyiben a hét minden napjára azonos időszavakat szeretne beállítani

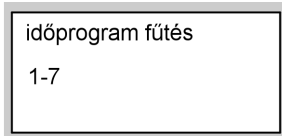

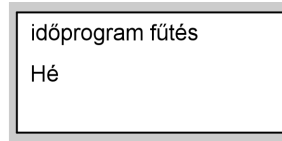

vagy

3. \oplus/\ominus amíg meg nem jelenik a „H”, „K” stb. kijelzés, ha a hét kijelzett napjára más időszavakat szeretne beállítani.





Fontos tudnivaló!

Ha a hét egyes napjaira különböző időszavok vannak beállítva, és Ön ismét minden napra azonos időszavakat szeretne beállítani, nyomja meg az „1-7” kijelzés megjelenése után az  gombot. Az **összes** időszáv visszaáll az alapbeállításra.

4.  a nyugtázáshoz; megjelenik az „1 fűtési időszáv” kijelzés.

Fontos tudnivaló!

Ha át akar ugrani egy időszávot, nyomja meg az  gombot.

5.  a nyugtázáshoz; megjelenik az „1 időszáv fűt BE” kijelzés.
6. \oplus/\ominus a fűtési időszáv kezdeti időpontjának beállításához.
7.  a nyugtázáshoz; megjelenik az „1 időszáv fűt KI” kijelzés.

A helyiség hőmérséklet tartós beállítása (folytatás)

8. \oplus/\ominus a fűtési időszáv végének beállításához.
9. OK a nyugtázáshoz; megjelenik a „2 időszáv fűt BE” kijelzés.
10. A 2 - 4. fűtési időszávok kezdetének és végének beállításához a 6 - 8. pontban leírtak alapján járjon el.
2. OK amíg megjelenik a kívánt „időszáv fűt KI” kijelzés.
3. \ominus amíg az időszáv végének beállításához megjelenik a „- : -” kijelzés.

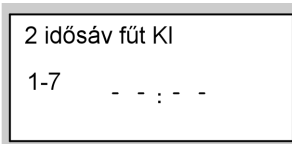

Ha törölni akar egy időszávot, nyomja meg a következő gombokat:

1. ☐ a „fűtési időprogram” menüpont kiválasztásához.

Ha a „fűtőkör kiválasztása” üzenet jelenik meg és az „1 ☐ ” kijelzés villog:

- A \oplus/\ominus gombokkal válassza ki azt a fűtőkört, amelyre majd a beállítások vonatkoznak.
- Nyugtázza kétszer az OK gomb megnyomásával.
- Újból a ☐ a „fűtési időprogram” menüpont kiválasztásához.

4. OK a nyugtázáshoz, amíg meg nem jelenik a kazánvíz-hőmérséklet kijelzése.

A helyiség hőmérséklet változtatása néhány napra

Ha nyaralni készül, az alábbi energiamegtakarítási lehetőségek állnak rendelkezésre:

A helyiséghőmérséklet beállítása

A helyiséghőmérséklet változtatása néhány napra (folytatás)

- Teljesen kikapcsolhatja a helyiségfűtést a (lekapcsolt üzem) gomb megnyomásával.
vagy
- Átállíthatja a helyiség fűtését minimális energiafelhasználásra (pl. azért, hogy szobanövényei ne fagyjanak meg). Ehhez válassza a „nyaralás program” beállítást.

A nyaralás program ideje alatt minden fűtőkör fűtése a beállított „csökkentett helyiséghőmérséklettel működik” (lásd a 19. oldalon), de **nincs** vízmelegítés.

A nyaralás program beállítása

Az elutazás és a visszaérkezés napján az állandóra beállított időprogram aktív.

Fontos tudnivaló!

A szabályozó úgy van beállítva, hogy a nyaralás program **mindegyik** fűtőkörre érvényes. Ha ezt meg szeretné változtatni, forduljon a fűtési szakcéghez.

Nyomja meg a következő gombokat:

1. a „nyaralás program” menüpont kiválasztásához.

Fontos tudnivaló!

4 másodperc elteltével megjelenik az „**elutazás napja**” kijelzés.

Ha a nyaralás program beállítását **idő előtt meg szeretné szakítani**, nyomja meg ismét a gombot.

vagy

2. az „**elutazás napja**” beállításához (megjelenik az aktuális dátum).

3. az elutazás napjának beállításához.

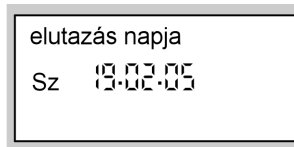

4. a nyugtázáshoz; megjelenik az „**érkezés napja**” (az elutazás napját követő dátum).

5. a visszautazás napjának beállításához.

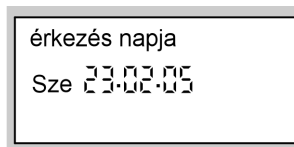



6. a nyugtázáshoz







A helyiséghőmérséklet változtatása néhány napra (folytatás)

7. A helyiség hőmérséklete a nyaralás program alatt azonos a beállított csökkentett helyiséghőmérséklettel (lásd a 19. oldalon).

Ha meg akarja változtatni ezt a hőmérsékletet:

- Nyomja meg a  gombot.



Ha a „**fűtőkör kiválasztása**” üzenet jelenik meg és az „1 ” kijelzés villog:

- A / gombokkal válassza ki azt a fűtőkört, amelyre majd a beállítások vonatkoznak.
- Nyugtázza kétszer az  gomb megnyomásával.
-  gombot nyomja meg újra.
- A / gombokkal adja meg a kívánt értéket.
- Nyugtázza a beállítást az  nyomógombbal; a hőmérsékleti érték már nem villog, tárolva van.

Fontos tudnivaló!

Ez a változtatás általánosan vonatkozik a csökkentett helyiséghőmérsékletre, amelyet szükség esetén a nyaralás program lejáta után ismét be kell állítani.

A nyaralás program befejezése

- A nyaralás program az érkezés napján automatikusan befejeződik.
- Ha a nyaralás programot idő előtt törölni szeretné, ismét nyomja meg a  gombot és nyugtázza a „**törölni? IGEN**” kijelzést az  gombbal.

A helyiséghőmérséklet változtatása néhány órára

A következő funkciók segítségével módosíthatja a helyiségek hőmérsékletét néhány órára, a szabályozó beállításainak tartós megváltoztatása nélkül.

A helyiség hőmérséklet változtatása néhány órára (folytatás)

- Az időprogram szerint normál helyiség hőmérséklettel történő fűtés van beállítva, és Ön el szeretné hagyni a lakást. Ha energiát szeretne megtakarítani, a „**takarék üzemmód**” gomb segítségével csökkentheti a normál helyiség hőmérsékletet (lásd a 24. oldalon).
- Nem tervezte ugyan, de normál helyiség hőmérséklettel szeretne fűteni és melegvizre is szüksége van (pl. mert a vendégek este tovább maradnak). Ehhez válassza a „**party üzemmód**” beállítást (lásd a 25. oldalon).

A takarékos üzemmód beállítása

Takarékos üzemmódban automatikusan csökken a normál helyiség hőmérséklet. A takarékos üzemmód automatikusan befejeződik a „csökkentett helyiség hőmérséklet”-tel történő fűtésre kapcsoláskor.

1. a „**takarékos üzemmód**” menüpont kiválasztásához.

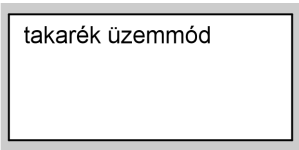

takarékos üzemmód

Ha a „**fűtőkör kiválasztása**” üzenet jelenik meg és az „1 ” kijelzés villog:

- A gombokkal válassza ki azt a fűtőkört, amelyre majd a beállítások vonatkoznak.
- Nyugtázza a választást az gomb kétszeri megnyomásával.
- gombot nyomja meg újból a „**takarékos üzemmód**” kiválasztásához.

2. **A takarékos üzemmód befejezése**

Ha idő előtt be szeretné fejezni a takarékos üzemmódot, nyomja meg újból a gombot; a gomb világítása kialszik.

Ha a „**fűtőkör kiválasztása**” üzenet jelenik meg és az „1 ” kijelzés villog:

- A gombokkal válassza ki azt a fűtőkört, amelyre majd a beállítások vonatkoznak.
- Nyugtázza a választást az gomb kétszeri megnyomásával.
- Nyomja meg újból a gombot.

A helyiség hőmérséklet változtatása néhány órára (folytatás)



A party üzemmód beállítása

- A helyiség fűtése szabadon beállítható hőmérséklettel (party-hőmérséklettel) történik.
- A melegvíz felmelegszik a beállított előírt hőmérsékletre.
- A cirkulációs szivattyú (amennyiben van) be van kapcsolva.

Nyomja meg a következő gombokat:

1.  a „**party üzemmód**” menüpont kiválasztásához; a party-hőmérséklet értéke villog.

Ha a „**fűtőkör kiválasztása**” üzenet jelenik meg és az „**1** ” kijelzés villog:

- A  gombokkal válassza ki azt a fűtőkört, amelyre majd a beállítások vonatkoznak.
- Nyugtázza kétszer az  gomb megnyomásával.
-  gombot nyomja meg újból a „**party üzemmód**” menüpont kiválasztásához; villog a party-hőmérséklet értéke.

2.  a kívánt hőmérsékleti érték beállításához, ha meg szeretné változtatni a helyiség hőmérsékletét.

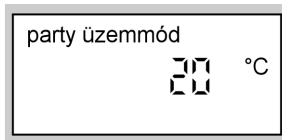





3.  a nyugtázáshoz; a hőmérsékleti érték már nem villog, tárolva van.

4.  a beállításból történő kilépéshez.

5. A party üzemmód befejezése

- A party üzemmód a normál helyiség hőmérséklettel történő helyiségfűtésre való legközelebbi átkapcsoláskor automatikusan befejeződik, legkésőbb 8 óra múlva.
- Ha idő előtt be szeretné fejezni a party üzemmódot, nyomja meg újból a  gombot; a gomb világítása kialszik.

Ha a „**fűtőkör kiválasztása**” üzenet jelenik meg és az „**1** ” kijelzés villog:

- A  gombokkal válassza ki azt a fűtőkört, amelyre majd a beállítások vonatkoznak.
- Nyugtázza kétszer az  gomb megnyomásával.
- Nyomja meg újból a  gombot.

A melegvízkészítés beállítása

A melegvízkészítés tartós beállítása

A vízmelegítés beállításához vegye figyelembe az alábbi pontokat:

1. A kiválasztott fűtőkör „fűtés + melegvíz” vagy „csak HMV üzemmódra” legyen beállítva.
2. A beállított időprogramtól függ, hogy mikor történik a fűtőkörben a vízmelegítés, és mikor működik a cirkulációs szivattyú (lásd a 27. oldalon).

Ellenőrizze a következőképpen: a vagy a gombnak világítania kell, ellenkező esetben nyomja meg a vagy a gombot.

Ha a „fűtőkör kiválasztása” üzenet jelenik meg és az „1 ” kijelzés villog:

- A / gombokkal válassza ki azt a fűtőkört, amelyre majd a beállítások vonatkoznak.
- Nyugtázza kétszer az gomb megnyomásával.
- a vagy a gombnak világítania kell, ellenkező esetben nyomja meg a vagy a gombot.

Fontos tudnivaló!

Beállíthatja a melegvíz hőmérsékletét. Lásd „A melegvíz-hőmérséklet beállítása” fejezetet.

- Az időprogramokat le lehet kérdezni (lásd a 36. oldalon).

Fontos tudnivaló!

Ez a funkció nem áll rendelkezésre a beépített átfolyó rendszerű vízmelegítővel ellátott Vitodens 200-W és Vitopend 200-W esetén.

Az időprogram változtatását lásd a 27. oldalon.

A melegvíz-hőmérséklet beállítása

Nyomja meg a következő gombokat:

1. az „előírt melegvíz-hőmérséklet” beállításához, az előzőleg beállított hőmérsékleti érték villog.
2. / a kívánt hőmérsékleti érték beállításához.

3. a nyugtázáshoz; a hőmérsékleti érték már nem villog, tárolva van.

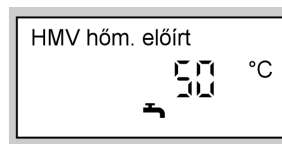

A melegvízkészítés tartós beállítása (folytatás)

Az időprogram beállítása (kapcsolási idők)

Fontos tudnivaló!

A szabályozó úgy van beállítva, hogy a vízmelegítés beállítása **mindegyik** fűtőkörre érvényes. Amennyiben a fűtőkörökben a vízmelegítést különbözőképpen szeretné beállítani, forduljon a fűtési szakcéghez.

Cirkulációs szivattyú nélküli fűtőkészülék

A vízmelegítést naponta max. négyszer lehet be- és kikapcsolni (4 idő-sáv).

Gyárilag az időprogramban **automatikus üzemmód** van beállítva. Ez azt jelenti, hogy a vízmelegítés az **első rendelkezésre álló** fűtőkör helyiségfűtési időprogramjával párhuzamosan történik, de 30 perccel korábban kezdődik (5.30 és 22.00 óra között).

Ha nincs szüksége automatikus üzemmódra, beállíthat **egyedi időprogramokat** is. Be lehet állítani a hét minden napjára **azonos** vagy a hét minden napjára **egyedi** időprogramokat.

Az időprogramok beállításánál vegye figyelembe, hogy a fűtőkészüléknek bizonyos időre van szüksége, amíg a melegvíztárolót felmelegíti a kívánt hőmérsékletre.

Az időprogram beállításának munkafázisait lásd a 28. oldalon.

Az idősávok törlésének lépéseit lásd a 29. oldalon.

Fűtőkészülék cirkulációs szivattyúval

A cirkulációs szivattyú a melegvizet a melegvíz-tároló és a csapolási helyek közötti körvezetékbe pumpálja, hogy a csapolási helyeknél lehetőleg gyorsan hozzá lehessen jutni melegvízhez.

A vízmelegítést és a cirkulációs szivattyút naponta max. négyszer lehet be- és kikapcsolni (4 idő-sáv).

Gyárilag az időprogramban **automatikus üzemmód** van beállítva. Ez azt jelenti, hogy a vízmelegítés és a cirkulációs szivattyú működése az **első rendelkezésre álló** fűtőkör helyiségfűtési időprogramjával párhuzamosan történik, de 30 perccel korábban kezdődik (5.30 és 22.00 óra között).

Ha nincs szüksége automatikus üzemmódra, beállíthat **egyedi időprogramokat** is. Be lehet állítani a hét minden napjára **azonos** vagy a hét minden napjára **egyedi** időprogramokat.

A melegvízkészítés beállítása

A melegvízkészítés tartós beállítása (folytatás)



Az időprogramok beállításánál vegye figyelembe, hogy a fűtőkészüléknek bizonyos időre van szüksége, amíg a melegvíztárolót felmelegíti a kívánt hőmérsékletre.

A cirkulációs szivattyú működtetése csak melegvíz elvételekor ésszerű. Az időprogram beállításának munkafázisait lásd a 28. oldalon. Az idősavok törlésének lépéseit lásd a 29. oldalon.

Az automatikus üzemmód beállítása (ha szükséges)

Nyomja meg a következő gombokat:

1.  az „**időprogram HMV**” menüpont kiválasztásához.
2.  az „**időprogram HMV**”, vagy az „**időprogram cirk.**” menüpont kiválasztásához.

3.  a nyugtázáshoz.
4.  az „**automatikus?**” üzenet kijelzéséhez, ha az „**automatikus?**” üzenet még nem jelent meg a kijelzőablakban.
5.  a nyugtázáshoz.



Egyedi időprogram beállítása

Az alábbiakban egy időprogram beállításának leírása következik, a  vízmelegítés példáján szemléltetve. A cirkulációs szivattyú időprogramjának beállítását ehhez hasonló módon végezze, miután kiválasztotta a „**időprogram cirk.**” funkciót.

Nyomja meg a következő gombokat:

1.  az „**időprogram HMV**” menüpont kiválasztásához.

Fontos tudnivaló!

Ha az időprogram beállítását idő előtt be szeretné fejezni, nyomja meg ismét a  gombot és nyugtázza az  gombbal.

2.  az „**időprogram HMV**”, vagy az „**időprogram cirk.**” menüpont kiválasztásához.

3.  a nyugtázáshoz.

4.  az „**egyedi?**” üzenet kijelzéséhez, ha az „**egyedi?**” üzenet még nem jelent meg a kijelzőablakban.

5.  a nyugtázáshoz.



A melegvízkészítés tartós beállítása (folytatás)

6. \oplus/\ominus amíg meg nem jelenik az „1-7” kijelzés, ha a hét minden napjára azonos időszavakat szeretne beállítani

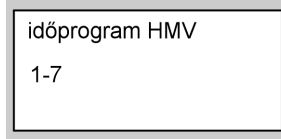

vagy

7. \oplus/\ominus „H”, „K” stb. kijelzés, ha a hét kijelzett napjára más időszavakat szeretne beállítani.

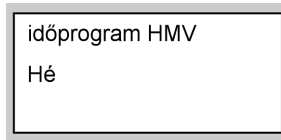

Fontos tudnivaló!

Ha a hét egyes napjaira különböző időszavok vannak beállítva, és Ön ismét minden napra azonos időszavakat szeretne beállítani, nyomja meg az „1-7” kijelzés megjelenése után az OK gombot. Valamennyi időszáv visszaáll a gyári beállításra.

8. OK a nyugtázáshoz; megjelenik az „1 HMV időszáv” kijelzés.

Fontos tudnivaló!

Ha át akar ugrani egy időszávot, nyomja meg a \oplus gombot.

9. OK a nyugtázáshoz; megjelenik az „1 időszáv HMV BE” kijelzés.
10. \oplus/\ominus a vízmelegítési időszáv kezdeti időpontjának beállításához.
11. OK nyugtázáshoz; megjelenik az „1 időszáv HMV KI” kijelzés.
12. \oplus/\ominus a vízmelegítési időszáv végének beállításához.
13. OK a nyugtázáshoz; megjelenik a „2 időszáv HMV BE” kijelzés.
14. A 2 - 4. vízmelegítési időszáv kezdetének és végének beállításához a 9 - 11. pontban leírtak alapján járjon el.



Ha törölni akar egy időszávot, nyomja meg a következő gombokat:

1. OK az „időprogram HMV” menüpont kiválasztásához.
2. OK míg meg nem jelenik a kívánt „időszáv HMV KI” kijelzés.



A melegvízkészítés beállítása

A melegvízkészítés tartós beállítása (folytatás)

3.  amíg az időszám végének beállításához megjelenik a „-- : --” kijelzés.
4.  a nyugtázáshoz, amíg meg nem jelenik a kazánvíz-hőmérséklet kijelzése.

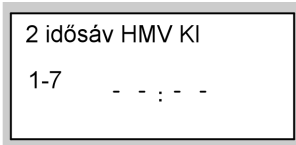





A melegvízkészítés változtatása néhány órára

A következő funkció segítségével néhány órára, a szabályozó beállításainak tartós megváltoztatása nélkül lehet beállítani a vízmelegítést. Ehhez válassza a  „**party üzemmód**” beállítást. A party üzemmód ideje alatt működik a cirkulációs szivattyú és a helyiség fűtése party-hőmérséklettel történik. Ha nem akarja fűteni a helyiségeket (pl. nyáron), állítsa a party-hőmérsékletet 4 °C-ra (lásd a 25. oldalon).

Nyomja meg a következő gombokat:



1.  a „**party üzemmód**” menüpont kiválasztásához; a party-hőmérséklet értéke villog.

Ha a „**fűtőkör kiválasztása**” üzenet jelenik meg és az „1 ” kijelzés villog:

- A  gombokkal válassza ki azt a fűtőkört, amelyre majd a beállítások vonatkoznak.
- Nyugtázza kétszer az  gomb megnyomásával.
-  gombot nyomja meg újból a „**party üzemmód**” menüpont kiválasztásához; villog a party-hőmérséklet értéke.

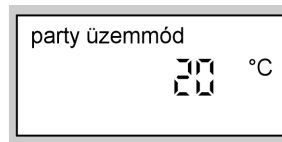
2.  a kívánt hőmérsékleti érték beállításához, ha megszeretné változtatni a helyiség hőmérsékletét.







3.  a nyugtázáshoz; a hőmérsékleti érték már nem villog, tárolva van.
4.  a beállításból történő kilépéshez.

A melegvízkészítés változtatása néhány órára (folytatás)

5. A party üzemmód befejezése
- A party üzemmód a normál helyiség hőmérséklettel történő helyiségfűtésre való legközelebbi átkapcsoláskor automatikusan befejeződik, legkésőbb 8 óra múlva.
 - Ha idő előtt be szeretné fejezni a party üzemmódot, nyomja meg újból a  gombot; a gomb világítása kialszik.



Ha a „**fűtőkör kiválasztása**” üzenet jelenik meg és az „1 

- A / gombokkal válassza ki azt a fűtőkört, amelyre majd a beállítások vonatkoznak.
- Nyugtázza kétszer az  gomb megnyomásával.
- Nyomja meg újból a  gombot.

A melegvízkészítés egyszeri beállítása

A következő funkció segítségével egyszeri alkalommal, a szabályozó beállításainak tartós megváltoztatása nélkül lehet aktiválni a vízmelegítést. Ehhez válassza a  „**party üzemmód**” beállítást.

Előfeltételek:

- A  „**lekapcsolt üzem**” és a  „**nyaralás program**” esetén nem működik.
- A melegvíz-hőmérsékletnek a beállított előírt érték alatt kell lennie (lásd a 26. oldalon).



A melegvízkészítés beállítása

A melegvízkészítés egyszeri beállítása (folytatás)

Nyomja meg a következő gombokat:

1.  a „**party üzemmód**” menüpont kiválasztásához; a party-hőmérséklet értéke villog.

Ha a „**fűtőkör kiválasztása**” üzenet jelenik meg és az „1 ” kijelzés villog:

- A  gombokkal válassza ki azt a fűtőkört, amelyre majd a beállítások vonatkoznak.
- Nyugtázza kétszer az  gomb megnyomásával.
-  gombot nyomja meg újból a „**party üzemmód**” menüpont kiválasztásához; villog a party-hőmérséklet értéke.

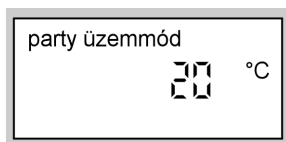

2.  a nyugtázáshoz; elkezdődik a vízmelegítés.

3. Kb. 10 másodperc után nyomja meg még egyszer a  gombot; a gomb világítása kialszik.



Óra és dátum

Az idő és a dátum beállítása gyárilag történt, ezeket manuálisan lehet módosítani. Első üzembe helyezéskor, vagy ha a fűtési rendszer üzemeltetése hosszabb ideig szünetelt, szükséges lehet az idő és a dátum beállítása.



Fontos tudnivaló!

A nyári, ill. téli időszámításra történő átállítás automatikusan történik.

Nyomja meg a következő gombokat:

1.  az „**idő**” menüpont kiválasztásához.
2.  a kívánt idő beállításához.



3.  a nyugtázáshoz; megjelenik a „**dátum**”.
4.  a kívánt dátum beállításához.



5.  a nyugtázáshoz.

Nyelv

Nyomja meg a következő gombokat:

1.  megjelenik a „**külső hőmérséklet**” kijelzés.

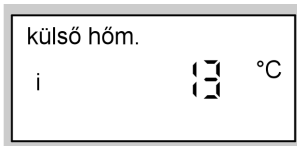

2.  a kívánt nyelv beállításához.

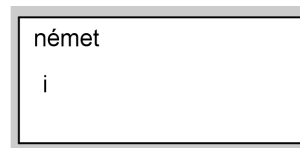

3.  a nyugtázáshoz.

További beállítások

A kontraszt-beállítása a kijelzőablakban

Nyissa ki a kezelőegység szabályozójának takarófedelét. Nyomja meg az

Ⓚ gombot és egyidejűleg állítsa be a

⊕ vagy ⊖ gombbal a kontrasztot.

Alapbeállítás

A ⊕ gomb megnyomásával az összes megváltoztatott érték visszaáll a gyári alapbeállításra.

Információk lekérése



A csatlakoztatott komponensektől és az elvégzett beállításoktól függően le lehet kérdezni az aktuális hőmérsékleteket és az üzemállapotokat.

Nyomja meg a következő gombokat:

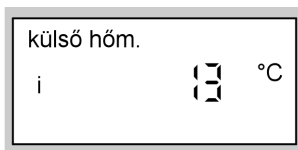
1.  megjelenik pl. a „külső hőm.”.



Ha a „fűtőkör kiválasztása” üzenet jelenik meg és az „1 ” kijelzés villog:

- A  gombokkal válassza ki azt a fűtőkört, amelyre majd a beállítások vonatkoznak.
- Nyugtázza kétszer az  gomb megnyomásával.
-  gombot nyomja meg újra.

2.  a lista további lekérézéséhez.

3.  a lekérézés befejezéséhez.

A lekérdezhető hőmérsékletek és üzemállapotok sorrendje:

- **egység sorszám** – más szabályozókkal együtt
- **nyaralás program** – ha beállították elutazás napja
- **érkezés napja**
- **külső hőmérséklet**
- **kazánvíz-hőmérséklet**
- **előremenő hőm.** – keverőszeleppel rendelkező fűtőkör esetén
- **belső hőm. normál** – előírt érték
- **helyiség-hőmérséklet** – tényleges érték, csak akkor, ha csatlakoztatva van távvezérlő
- **külső előírt helyiség-hőm.** – csak külső indítás esetén.
- **HMV hőmérséklet** – melegvíz-hőmérséklet
- **HMV szolár hőmérséklet** – a melegvíz hőmérséklete napenergia üzemben
- **kollektorhőmérséklet** – csak ha a napkollektoros rendszer csatlakoztatva van





Információk lekérézése (folytatás)

- **közös előre-hőm.** – közös előre-menő hőmérséklet hidraulikus váltóval rendelkező berendezésénél
- **égő*1** – az égő üzemórái
- **égő 1 fokozat** – az égő üzemórái az 1. fokozatban (Vitoladens)
- **égő 2 fokozat** – az égő üzemórái a 2. fokozatban (Vitoladens)
- **égőindítások*1**
- **tüzelőanyagfogy.** *1(Vitoladens)
- **napenergia** – kijelzés kWh-ban, csak ha a napkollektoros rendszer csatlakoztatva van
- **idő**
- **dátum**
- **égő BE/KI**
- **égő 1 fokozat BE/KI** (Vitoladens)
- **égő 2 fokozat BE/KI** (Vitoladens)
- **belső szivattyú BE/KI**
- **belső kimenet BE/KI** – a belső csatlakozó bővítéséhez
- **fűtés sziv. BE/KI** – az A1 fűtőkör külső fűtőkori keringtető szivattyújához
- **tároló sziv.BE/KI**
- **cirk.sziv.BE/KI** – keringetési szivattyú
- **zavarjelzés BE/KI** – gyűjtő zavarjelzés
- **keverőszelep**
fűtéskeverő NYIT – keverőszelep teljesen nyitva
fűtéskeverő – középső állásban
fűtéskeverő ZÁR – keverőszelep teljesen zárva
- **szolárszivattyú BE/KI**
- **szolárszivattyú ...óra** – szolárszivattyú üzemóraszám
- **nyelv**

Időprogramok lekérézése



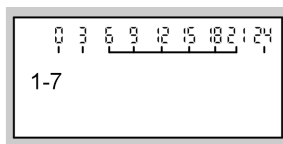

A helyiségfűtés időprogramja

Nyomja meg a következő gombokat:

1.  +  gombot nyomja meg egyidejűleg a helyiségfűtés időprogramjának lekérézéséhez; a beállított idősávok megjelennek egy időegyenesen.



Ha a „**fűtőkör kiválasztása**” üzenet jelenik meg és az „**1 IIII**” kijelzés villog:

- A  /  gombokkal válassza ki azt a fűtőkört, amelyre majd a beállítások vonatkoznak.
- Nyugtázza a választást az  gomb kétszeri megnyomásával.
-  +  gombokat újból tartsa benyomva egyszerre, a beállított idősávok megjelennek egy időegyenesen.

Az időprogramok változtatását lásd a 19. oldalon.



*1 Ha vissza kívánja állítani „0”-ra: nyomja meg a  gombot és nyugtázza az  gombbal.

Időprogramok lekérézése (folytatás)

A vízmelegítés időprogram

Nyomja meg a következő gombokat:

Az időprogramok változtatását lásd a 27. oldalon.

1.  +  gombot nyomja meg egyidejűleg a vízmelegítés időprogramjának lekérézéséhez; a beállított idő-sávok megjelennek egy időegyenesen.

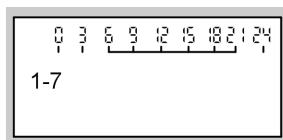

Az üzemzavarjelzés lekérézése

Ha üzemzavar van a fűtésben, úgy azt a kijelzőablakban a piros üzemzavarjelzés (lásd a 9. oldalon) villogása jelzi.

Lekérézés útján Ön is leolvashatja az üzemzavar kódját, és közölheti fűtési szakcégével. Így a fűtési szakember alaposabban fel tud készülni a javításra, és ezáltal csökkenhetnek a járulékos költségek.

Példák az üzemzavarjelzésre:

Üzemzavar a szabályozónál



Üzemzavar az égő komponensein



Nyomja meg a következő gombokat:

1.  az égő komponensein jelentkező üzemzavarok esetén.

Az üzemzavarjelzés lekérdezése (folytatás)

2. ⓘ a hibakereséshez.

Példa:

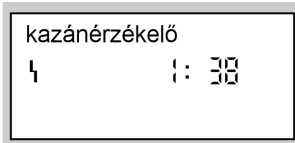

Ebben az esetben a fűtési szakembernek a „38”-as üzemzavarjelzést nevezze meg.

3. Ⓞ a „nyugtázáshoz”.

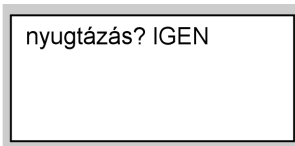









4. ⊕/⊖ az „Igen” vagy „Nem” beírásához.
A „nyugtázás? IGEN”-nel azt lehet megerősíteni, hogy észrevette az üzemzavart.

5. Ⓞ a nyugtázáshoz.

Fontos tudnivaló!

Ha nem szünteti meg az üzemzavart, másnap reggel 7.00 órakor ismét megjelenik az üzemzavarjelzés. A piros üzemzavarjelzés addig villog, amíg meg nem szüntetik az üzemzavart.

Ha a helyiségek túl hidegek

Ok	Hibaelhárítás
A fűtőkészülék ki van kapcsolva Üzemjelzés „  ” (zöld) KI	<ul style="list-style-type: none"> ■ Kapcsolja be a „” hálózati kapcsolót (lásd a 9. oldalon) ■ Kapcsolja be a (fűtőhelyiségen kívüli) főkapcsolót, ha van ■ Kapcsolja be az áramkörü elosztó biztosítékát (az épület biztosítóka).
A szabályozó vagy a távvezérlő helytelenül van beállítva	<p>Ellenőrizze és adott esetben módosítsa a beállításokat:</p> <ul style="list-style-type: none"> ■ helyiség hőmérséklet (lásd a 18. oldalon) ■ idő (lásd a 33. oldalon) ■ időprogram (lásd a 19. oldalon)
Csak tároló-vízmelegítő üzem esetén: a vízmelegítés elsőbbséget élvez (  a kijelzőablakban)	Várja meg, amíg a melegvítároló fel-fűt, ill. átfolyó rendszerű vízmelegítő alkalmazása esetén fejezze be a vízelvételt (a kijelzőablakban a  jelzés kialszik)
Vitotronic 200-H szabályozóval vagy keverőszeleppel rendelkező fűtőkörhöz való bővítőkészlettel együtt: ki van kapcsolva a keverőszelep-motor hálózati kapcsolója	Kapcsolja be a keverőszelep-motoron lévő hálózati kapcsolót, I = be
Tüzelőanyag-hiány	<p>Olaj/PB-gáz esetén: ellenőrizze a tüzelőanyag-készletet és szükség esetén rendeljen utánpótlást. Földgáz esetén: nyissa ki a gázelzáró csapot vagy adott esetben forduljon a gázszolgáltatóhoz. Nyomja meg az égő-üzemzavar „” reteszoldó gombját.</p>
„üzemzavar” és „  ” kijelzés jelenik meg a kijelzőn, a szabályozó piros üzemzavarjelzése pedig villog	Nyomja meg az égőüzemzavar „  ” reteszoldó gombját – sikertelen kísérlet esetén értesítse a fűtési szakcéget.
Üzemzavar a szabályozóban: „üzemzavar” kijelzés jelenik meg a kijelzőn, és a piros üzemzavarjelzés villog	Kérdezze le a zavar típusát (lásd a 37. oldalon) és értesítse a fűtési szakcéget



Mi a teendő?

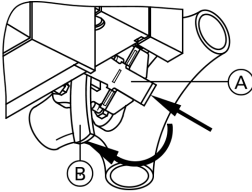

Ha a helyiségek túl hidegek (folytatás)

Ok	Hibaelhárítás
A keverőszelep-motor meghibásodott	Akassza ki az (A) motorkart és állítsa be kézzel a (B) keverőszelep-emelőt. Értesítse a fűtési szakcéget. 

Ha a helyiségek túl melegek

Ok	Hibaelhárítás
A szabályozó vagy a távvezérlő helytelenül van beállítva	Ellenőrizze és adott esetben módosítsa a beállításokat: <ul style="list-style-type: none">■ helyiség hőmérséklet (lásd a 18. oldalon)■ idő (lásd a 33. oldalon)■ időprogram (lásd a 19. oldalon)
Üzemzavar a szabályozónál, vagy hibás a külső hőmérséklet-érzékelő: „üzemzavar” kijelzés jelenik meg a kijelzőn, és a piros üzemzavarjelzés világog	Kérdezze le a zavar típusát (lásd a 37. oldalon) és értesítse a fűtési szakcéget

Ha nincs melegvíz

Ok	Hibaelhárítás
A fűtőkészülék ki van kapcsolva Üzemjelzés „  ” (zöld) KI	<ul style="list-style-type: none"> ■ Kapcsolja be a „” hálózati kapcsolót (lásd a 9. oldalon) ■ Kapcsolja be a (fűtőhelyiségen kívüli) főkapcsolót, ha van ■ Kapcsolja be az áramkörü elosztó biztosítékát (az épület biztosítéka).
A szabályozó vagy a távvezérlő helytelenül van beállítva	<p>Ellenőrizze és adott esetben módosítsa a beállításokat:</p> <ul style="list-style-type: none"> ■ A vízmelegítésnek bekapcsolva kell lennie (lásd a 13. és a 15. oldalon) ■ Melegvíz-hőmérséklet (lásd a 26. oldalon) ■ időprogram (lásd a 27. oldalon) ■ idő (lásd a 33. oldalon)
Tüzelőanyag-hiány	<p>Olaj/PB-gáz esetén: ellenőrizze a tüzelőanyag-készletet és szükség esetén rendeljen utánpótlást.</p> <p>Földgáz esetén: nyissa ki a gázelzáró csapot vagy adott esetben forduljon a gázszolgáltatóhoz.</p> <p>Nyomja meg az égő-üzemzavar „” reteszoldó gombját.</p>
Üzemzavar a szabályozóban: „ üzemzavar ” kijelzés jelenik meg a kijelzőablakban, és a piros üzemzavarjelzés villog	Kérdezze le a zavar típusát (lásd a 37. oldalon) és értesítse a fűtési szakcéget

Ha a melegvíz túl forró

Ok	Hibaelhárítás
A szabályozó hibásan van beállítva	Ellenőrizze és adott esetben módosítsa a melegvíz-hőmérsékletet (lásd a 26. oldalon)

Mi a teendő?

A „fűtőkör kiválasztása” kijelzés villog a kijelzőablakban

Ok	Hibaelhárítás
Működtetett egy adott kezelőelemet a fűtőkör kiválasztását megelőzően	Válassza ki azt a fűtőkört, amelyre majd a beállítások vonatkoznak (lásd a 10. oldalon)

Az „üzemzavar” kijelzés villog a kijelzőablakban

Ok	Hibaelhárítás
A fűtőkészülék üzemzavara	Kérdezze le a zavar típusát (lásd a 37. oldalon) és értesítse a fűtési szakcéget

Az idő kijelzés villog a kijelzőablakban

Ok	Hibaelhárítás
A fűtőkészülék hosszabb ideig nem üzemelt	Állítsa be újra az időt és a dátumot (lásd a 33. oldalon)

A „karbantartás” kijelzés látható a kijelzőablakban

Ok	Hibaelhárítás
Eljött a karbantartás ideje	Végeztesse el a karbantartást a fűtési szakcéggel

A „távvezérlő” kijelzés látható a kijelzőablakban

Ok	Hibaelhárítás
A fűtőkörhöz csatlakoztatva van egy távvezérlő	A beállításokat és a lekérdezéseket a távvezérlőn hajtsa végre (lásd a külön üzemeltetési utasítást)

A „külső indítás” kijelzés látható a kijelzőablakban

Ok	Hibaelhárítás
A szabályozón beállított üzemi programot külső kapcsolókészülék (pl. csatlakozóbővítő adapter) kapcsolta át.	Nincs szükség hibaelhárításra. Az üzemi program átkapcsolása kézi beállítással történt.

A „külső program” kijelzés látható a kijelzőablakban

Ok	Hibaelhárítás
A szabályozón beállított üzemi program átkapcsolása a Vitocom 100 kommunikációs porton keresztül történt.	Nincs szükség hibaelhárításra. Az üzemi program átkapcsolása kézi beállítással történt.

A „belső hőm. táv.kért” kijelzés látható a kijelzőablakban

Ok	Hibaelhárítás
A kommunikációs porton keresztül rákapcsoltak egy előírt helyiséghőmérséklet értéket.	Nincs szükség hibaelhárításra. Az indítás kézi beállítással történt.

Mi a teendő?

A „funkció nélkül” kijelzés látható a kijelzőablakban

Ok	Hibaelhárítás
A megnyomott gombhoz nincs hozzárendelve funkció.	—

Vitoladens - fűtőolaj-rendelés

Fűtőolaj-minőség

A Vitoladens 300-W és a Vitoladens 333-F a DIN 51603-EL-1-nek megfelelő kéniszegény (max. 50 ppm kéntartalmú) fűtőolajjal történő tüzeléshez alkalmazható.

Ennek az alacsony kéntartalmú tüzelőanyagoknak a használatakor nem kell semlegesíteni a kondenzvizet (az ATV-DVWK-A 251 munkalap szerint).

Fűtőolaj-adalékok

Fűtőolaj-adalékok akkor alkalmazhatók, ha rendelkeznek az alábbi tulajdonságokkal:

- a tüzelőanyag tárolóképességének javítása.
- a tüzelőanyag termikus stabilitásának növelése.
- a szagképződés csökkentése betöltéskor.



Figyelem

A fűtőolaj-adalékok égési maradványokat képezhetnek, aminek következtében csökkenhet az üzemelés biztonsága.

Égési maradványokat képező fűtőolaj-adalékok alkalmazása nem megengedett.

Égésjavítók

Az égésjavítók olyan adalékok, amelyek optimalizálják a fűtőolaj égését. A Viessmann olajégőkhoz nincs szükség égésjavítókra, mivel ezek az égők káros anyagban szegény és hatékony égést biztosítanak.



Figyelem

Az égésjavítók égési maradványokat képezhetnek, aminek következtében csökkenhet az üzemelés biztonsága.

Égési maradványokat képező égésjavítók alkalmazása nem megengedett.

Bio-tüzelőanyagok

A bio-tüzelőanyagok növényi olajokból, pl. napraforgó- vagy repceolajból készülnek.



Figyelem

Bio-tüzelőanyagok használata a Viessmann olajégő károsodásához vezethet.

Ezért használatuk nem megengedett.

Vitoladens - fűtőolaj-rendelés

Vitoladens - fűtőolaj-rendelés (folytatás)

Kérdéseivel forduljon a fűtési szakcégehez.

Tisztítás

A készülékek bármely, a kereskedelemben szokványos háztartási tisztítószerral tisztíthatók (súrolószereket kivéve).

Ellenőrzés és karbantartás

A fűtési rendszerek ellenőrzése és karbantartása az energiamegtakarításra vonatkozó rendelet és a DIN 4755, DIN 1988-8, valamint az MSZ EN 806 szabványok előírásai szerint történik.

A rendszeres karbantartás biztosítja az üzemzavarmentes, energiatakarékos és környezetkímélő fűtőüzemet. Ezért javasoljuk, hogy kössön ellenőrzési és karbantartási szerződést fűtési szakcéggel.

Fűtőkazán

A fűtőkazán szennyeződésének növekedésével emelkedik az égéstermék-hőmérséklet és egyidejűleg az energiaveszteség is nagyobb lesz. Ezért minden fűtőkazánt évente tisztítani kell.

Melegváltató (amennyiben létezik)

A DIN 1988-8 és az MSZ EN 806 előírása értelmében legkésőbb két évvel az üzembe helyezés után, majd azt követően szükség esetén karbantartó vagy tisztító munkálatokat kell végrehajtani.

A melegváltató és a használati melegvíz becsatlakozásainak belső tisztítását csak elismert fűtési szakcég végezheti.

Ha a melegváltató hidegvíz bevezetésében vízkezelő készülék (pl. átemelő vagy adagoló) található, a töltést meghatározott időszakonként regenerálni kell. Kérjük, ehhez vegye figyelembe a gyártó előírásait.

Kiegészítésként VITOCELL 100 esetén:

Javasoljuk, hogy évente ellenőriztesse a fűtési szakcéggel a védőanód működését.

Ellenőrzés és karbantartás (folytatás)

Az anód működésének ellenőrzéséhez nem szükséges megszakítani az üzemelést. A fűtési szakcég a védőáramot anódvizsgáló készülék segítségével mérheti.

Biztonsági szelep (melegvíztároló)

A biztonsági szelep üzemi készenlétét az üzemeltetőnek vagy a fűtési szakcégnek félévente lefűvatással ellenőriznie kell. Fennáll a veszélye, hogy a szelepülék beszennyeződik (lásd a szelepgyártó utasítását).

Használati melegvíz szűrő (ha létezik)

Higiéniai okokból a következőképp járjon el:

- Nem öblíthető szűrők esetén 6 hónaponként cserélje ki a szűrőbetétet (kéthavonta végezzen szemrevételezéssel történő vizsgálatot).
- Visszaöblíthető szűrők esetén kéthavonta végezzen ellenáramú öblítést.

Energiatekarékosági javaslatok

Az alábbi kiegészítő intézkedések hozzájárulnak az energiamegtakarításhoz:

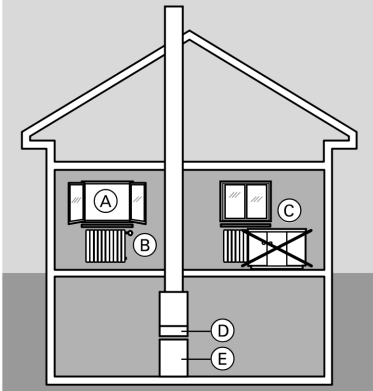

- Szellőztessen helyesen.
Az (A) ablakot csak rövid időre, de teljesen nyissa ki, és eközben zárja el a (B) termosztátszelepeket.
- Kerülje a helyiségek túlfűtését, törekedjen a 20 °C-os helyiség-hőmérséklet megtartására, egy fokkal alacsonyabb hőmérséklettel akár 6% fűtési költséget is megtakaríthat.
- Sötétedéskor engedje le az ablakon lévő redőnyöket (ha vannak).
- Állítsa be helyesen a (B) termosztátszelepeket.
- Ne állítson semmit közvetlenül a (C) fűtőtestek és a (B) termosztátszelepek elé.
- Használja ki a (D) szabályozó beállítási lehetőségeit; pl. „normál helyiség-hőmérséklet”, „csökkentett helyiség-hőmérséklettel” váltakozva.
- Állítsa be az (E) melegvítároló melegvíz-hőmérsékletét a (D) szabályozón.
- A cirkulációs szivattyút csak melegvíz-elvétel idején működtesse (a szabályozón beállított kapcsolási idők által).
- Ellenőrizze a melegvíz-fogyasztást: zuhanyozás közben általában kisebb az energiafogyasztás, mint fürdés közben.

Címszójegyzék

A

A szabályozó üzemen kívül helyezése	13
Alapbeállítás	6, 34
Automatikus üzemmód	27, 28

B

Beállított fűtési idők módosítása	20
-----------------------------------	----

C

Csökkentett helyiség hőmérséklet	10
Csökkentett helyiség hőmérséklet (éjszakai hőmérséklet)	6

D

Dátum módosítása	33
------------------	----

É

Égő	10
Égő üzemzavara	10

E

Egyedi időprogramok	19
Egyszeri vízmelegítés	31
Ellenőrzés	47
Előbeállítás a fűtőkészüléken	6
Első üzembe helyezés	6
Energiatakarékosság	22, 23

F

Fagyvédelem	6
Fagyveszély	9
Fűtés és melegvíz	6
Fűtési energia megtakarítása	22, 23
Fűtési idők változtatása	20
Fűtőkészülék bekapcsolása	12
Fűtőkészülék kikapcsolása	13
Fűtőkör	
■ két fűtőkör	10
Fűtőolaj	45

G

Gázlezáró csap	13
----------------	----

H

Hálózati kapcsoló	12, 13
Hiba (Zavar)	37
Hőmérsékletek és üzemállapotok lekérdezése	35
Hőmérsékletek lekérdezése	35

I

Idő beállítása	10
Időprogramok	
■ a cirkulációs szivattyúhoz	28
■ a helyiségfűtéshez	6, 19
■ a vízmelegítéshez	6
Időprogram	
■ vízmelegítéshez	28
Idősávok törlése	
■ csak HMV üzemmód	29

K

Kapcsolási idők	19
Karbantartás	47
Karbantartási kijelzés	42
Karbantartási szerződés	47
Kéményseprő általi ellenőrzés	10
Keringető szivattyú	10
Készülék bejelentése	6
Készülék bekapcsolása	12
Készülék kikapcsolása	13
Két fűtőkör	10
Keverőszelep	10
Kezelőegység	7
Kontraszt	34
Külső indítás	43

L

Lámpa	12, 13
Lámpa (diódák)	37
Lekapcsolt üzem	13, 22

M

Melegvíz	6
Melegvíz-hőmérséklet változtatása	26

Címszójegyzék (folytatás)

N		S	
Normál helyiség hőmérséklet	9, 10	Standard üzem	6
Normál helyiség hőmérséklet (nappali hőmérséklet)	6	T	
Nyarlás	21	Takarék üzemmód	23, 24
Nyarlás program beállítása	22	Táv szabályozó által kért belső hőmérséklet	43
Nyelv átállítása	33	Távvezérlő	7, 43
Nyomásmérő	12	Tényleges hőmérséklet lekérdezése	35
O		Tisztítási tudnivalók	47
Olaj rendelése	45	Ü	
P		Üzemállapotok lekérdezése	35
Party üzemmód	25	Üzembe helyezés	12
Party üzemmód vízmelegítéssel	30	Üzemen kívül helyezés	13
Party-hőmérséklet beállítása	25, 30, 32	Üzemjelzés	12, 13
R		Üzemzavarok elhárítása	39
Rádió-óra vétel	10	V	
		Vízmelegítés	10

Tanúsítvány

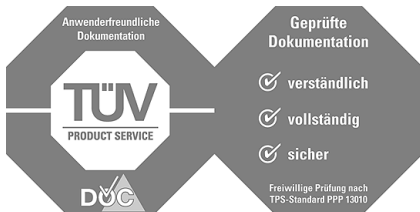

Az Ön kapcsolattartója

A fűtőkészüléken végzendő karbantartási és javítási munkákkal kapcsolatos kérdéseivel kérjük, forduljon fűtési szakszolgálatunkhoz. További információkat a www.viessmann.hu internetcím alatt találhat.

Viessmann Fűtéstechnika Kft.
2045 Törökbálint
Süssen u. 3.
Telefon: 06-23 / 334-334
Telefax: 06-23 / 334-339
www.viessmann.hu

5596 545 HU Műszaki változtatások jogát fenntartjuk!



Környezetbarát,
klórintenzívmentesen fehérített papírra nyomtatva