

Üzemeltetési utasítás

a készülék üzemeltetője számára

VIESSMANN

Szobatermosztát
UTD típus



VITOTROL 100

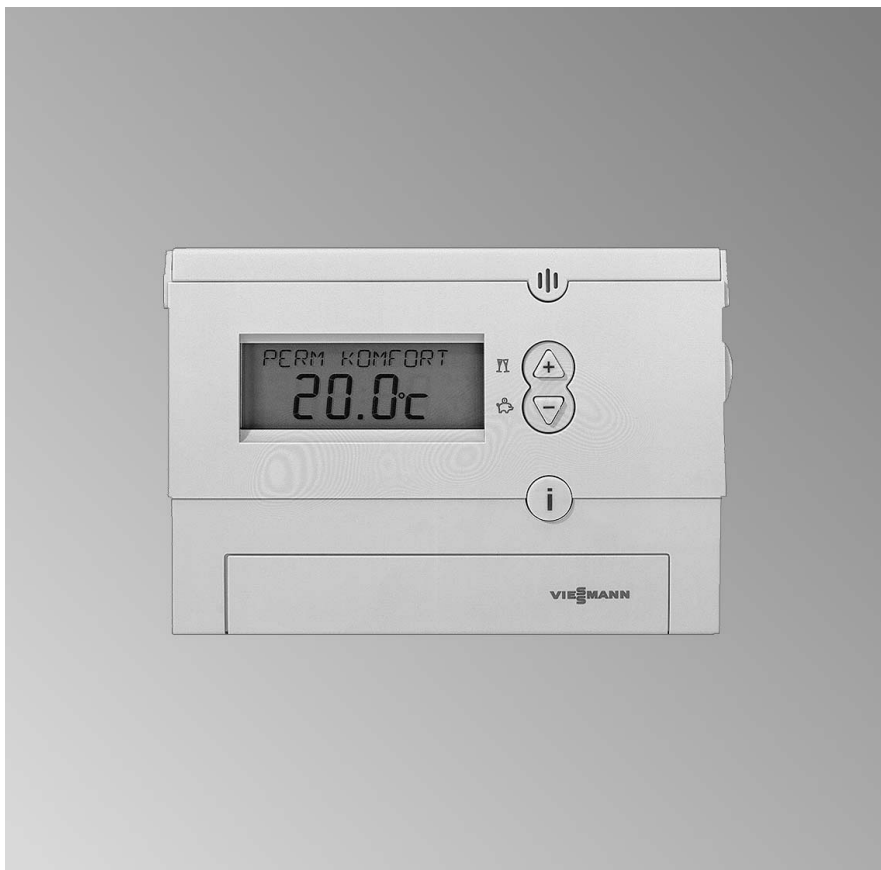

Az Ön biztonsága érdekében



Kérjük, hogy az emberi életet fenyegető veszélyek, a balesetek és az anyagi károk elkerülése érdekében pontosan tartsa be a biztonságtechnikai utasításokat.

A biztonságtechnikai utasítások magyarázata



Veszély

Ez a jel személyi sérülések veszélyére figyelmeztet.



Figyelem

Ez a jel anyagi és környezeti károk veszélyére figyelmeztet.

Fontos tudnivaló!

A Fontos tudnivaló címszó alatt kiegészítő információk találhatóak.

Célcsoport

Ez az üzemeltetési utasítás a fűtési rendszer üzemeltetője számára készült.



Veszély

A fűtőberendezésen szakszerűtlenül végrehajtott munkák életveszélyes balesetekhez vezethetnek.

- A gázszerelvényeken munkát csak olyan szerelő végezhet, akit a helyileg illetékes gázszolgáltató vállalat erre feljogosított.
- Elektromos szerelést csak elektromos szakember végezhet.

Teendők gázszag esetén



Veszély

A kiszivárgó gáz robbanáshoz vezethet, amely nagyon súlyos sérüléseket okozhat.

- Ne dohányozzon! Akadályozza meg a nyílt láng- és szikraképződést. Semmi esetre se kapcsoljon fel villanykapcsolót és ne kapcsoljon be elektromos készülékeket.
- Zárja el a gázvezeték csapot.
- Nyissa ki az ablakokat és az ajtókat.
- Távolítsa el mindenkit a veszélyes területről.
- Értesítse az épületen kívülről a gáz- és elektromossági ellátó vállalatot, valamint a fűtési szakcéget.
- Szakítsa meg az épület elektromos ellátását egy biztonságos helyen (az épületen kívül).

Teendők égéstermék-szag esetén



Veszély

Az égéstermékek életveszélyes mérgezést okozhatnak.

- Kapcsolja ki a fűtőberendezést.
- Szellőztesse ki a felállítási helyiséget.
- Csukja be a lakóhelyiségekbe nyíló ajtókat.

Az Ön biztonsága érdekében (folytatás)

Teendők tűz esetén



Veszély

Tűz esetén égés és robbanás veszélye áll fenn.

- Kapcsolja ki a fűtőberendezést.
- Zárja el a tüzelőanyag-vezetékek elzárószelepeit.
- Az ABC tűzbiztonsági osztálynak megfelelő, bevizsgált tűzoltó készüléket használjon.

Kiegészítő komponensek, pót- és kopó alkatrészek



Figyelem

A fűtőberendezést károsíthatják vagy működését negatívan befolyásolhatják mindazok a komponensek, amelyeknek bevizsgálása nem a fűtőberendezéssel együtt történt. Komponensek felszerelését, ill. cseréjét kizárólag szakcég végezheti.

A fűtőhelyiséggel szemben támasztott követelmények



Figyelem

Nem megengedett környezeti feltételek károsíthatják a fűtőberendezést és veszélyeztethetik a biztonságos üzemelést.

- Biztosítsa, hogy a környezeti hőmérséklet 0 °C és 35 °C között legyen.
- Kerülje a (pl. festékekben, oldó- és tisztítószerekben lévő) freonszarmazékok okozta légszennyeződést és az erős porképződést (pl. csiszoló munkák által).
- Kerülje a (pl. állandó ruhaszárítás általi) tartósan magas páratartalmat.
- Ne zárja el a meglévő levegőbevezető nyílásokat.

Tartalomjegyzék

Kezelés

A kezelő- és kijelzőelemek áttekintése	6
■ A takarófedél nyitása	6
■ Funkciók	7
■ Szimbólumok a kijelzőn	8

A helyiség hőmérséklet beállítása

A program kiválasztása	9
A helyiség hőmérséklet tartós beállítása	12
■ Az egyedi időprogram (P3) beállítása	13
A helyiség hőmérséklet változtatása néhány napra	18
■ A nyaralás program beállítása	18
A helyiség hőmérséklet változtatása néhány órára	19
■ Változtatás a (+) / (-) nyomógombokkal	20
■ A takarékos üzemmód beállítása	20
■ A party üzemmód beállítása	21

További beállítások

Idő és dátum	23
Nyelv beállítása	24
Kijelzési mód	24
Hőmérséklet korrekció	25
Szabályozási viselkedés	26

Lekérdezési lehetőségek

A hőmérsékletek és további beállítások lekérdezése	28
Időprogramok lekérdezése	28
■ Az aktuális nap időprogramjának lekérdezése a P1, P2, P3 esetén	28
■ A teljes hét időprogramja P1 és P2 esetén	28
■ A teljes hét időprogramja a P3 esetén	29
Nyaralás program lekérdezése	29

Mi a teendő?

Ha a helyiségek túl hidegek	31
Ha a helyiségek túl melegek	31
■ Kijelzés villog a kijelzőn	32
Az elemek cseréje	32

Karbantartás

Tisztítás	34
-----------------	----

Energiatakarékossági javaslatok	35
---------------------------------------	----

Tartalomjegyzék (folytatás)

Címszójegyzék..... 36

Kezelés

A kezelő- és kijelzőelemek áttekintése

A takarófedél nyitása

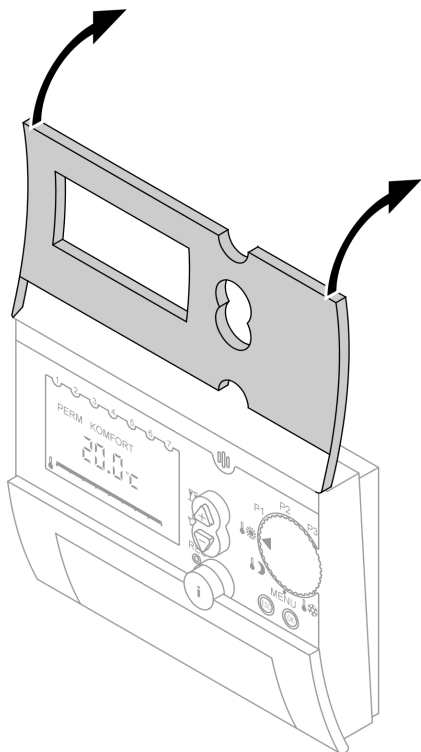

A kezelő- és kijelzőelemek áttekintése (folytatás)

Funkciók

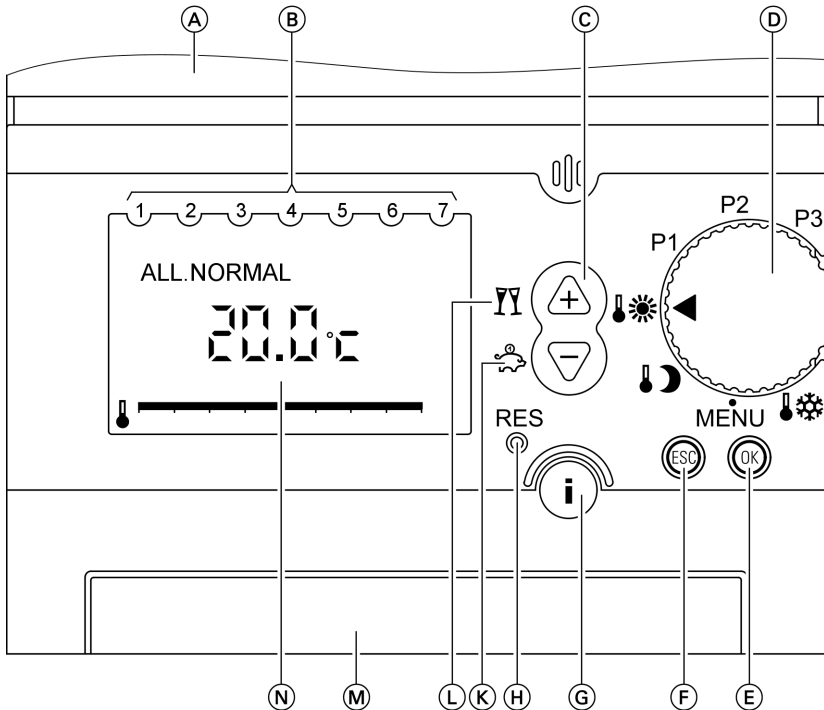

- Ⓐ előlap, nyitva
- Ⓑ a hét napja (1 ≙ hétfő, stb.)
- Ⓒ beállítás változtatása
- Ⓓ forgatógomb a programválasztáshoz (9. oldal)
- Ⓔ nyugtázás
- Ⓕ beállítás megszakítása
- Ⓖ információ (28. oldal)
- Ⓗ visszaállítás (Reset) (csak a nyelv, óra és dátum esetében)
- Ⓚ takarékos üzemmód (20. oldal) vagy értékmódosítás
- Ⓛ party üzemmód (21. oldal) vagy értékmódosítás
- Ⓜ elemtartó
- Ⓝ lehetséges display kijelzések (24. oldal)

A kezelő- és kijelzőelemek áttekintése (folytatás)

Szimbólumok a kijelzőn

A szimbólumok nem láthatók állandóan, hanem a berendezés üzemi állapotától függően jelennek meg. A kijelzőn villogó adatok arra utalnak, hogy változtatásokat lehet végrehajtani.

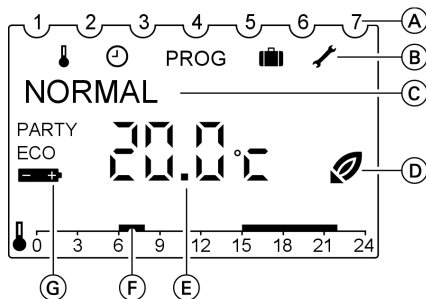

- (A) a hét napja (1 $\hat{=}$ hétfő, stb.)
- (B) **Menüsor:**
 - ↓ előírt hőmérséklet
 - ⌚ óra és dátum
 - PROG egyedi időprogram P3
 - 📅 nyaralás program
 - 🔧 szervizbeállítások
- (C) szövegsor
A kijelzés a menüszinttől és a beállított kijelzési módtól függ (24. oldal)
- (D) **Üzemjelzés:**
 - 👉 hőigény a kazán felé
- (E) A kijelzés a beállított kijelzési és működési módtól függ (pl. a helyiség hőmérséklet tényleges értéke, vagy a pontos idő, lásd 24. oldal)
- (F) a kiválasztott időprogram fűtési ideje, időegyenesen ábrázolva
- (G) PARTY a party üzemmód aktív
ECO a takarékos üzemmód aktív
🔋 elemcsere szükséges

A program kiválasztása



Amennyiben a helyiség hőmérséklete a beállított fagyvédelmi hőmérséklet alá süllyed, akkor bekapcsol a helyiségfűtés.

Az alapbeállítás 6 °C.

A fagyvédelmi hőmérséklet módosítását lásd a 12. oldalon.

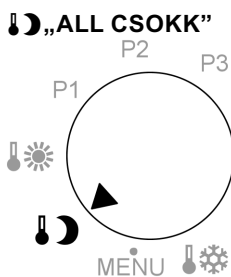

A helyiség fűtése folyamatosan csökkentett helyiség hőmérséklettel történik.

Az alapbeállítás 17 °C.

A csökkentett hőmérséklet módosítását lásd a 12. oldalon.



A helyiség fűtése folyamatosan normál helyiség hőmérséklettel történik.

Az alapbeállítás 20 °C.

A normál hőmérséklet módosítását lásd a 12. oldalon.

A helyiséghőmérséklet beállítása

A program kiválasztása (folytatás)

P1 program

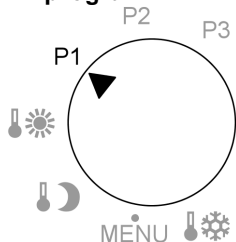

A helyiség fűtése a következő időprogram szerint történik **(a kapcsolási idők nem változtathatók)**:

Hétfőtől péntekig

- 6.00 - 22.00 óra:
Helyiségfűtés normál helyiség hőmérséklettel
- 22.00 - 6.00 óra:
Helyiségfűtés csökkentett helyiség hőmérséklettel

Szombat és vasárnap

- 7.00 - 23.00 óra:
Helyiségfűtés normál helyiség hőmérséklettel
- 23.00 - 7.00 óra:
Csökkentett helyiség hőmérséklettel történő helyiségfűtés

A normál és a csökkentett helyiség hőmérséklet módosítását lásd a 12. oldalon.

A program kiválasztása (folytatás)

P2 program

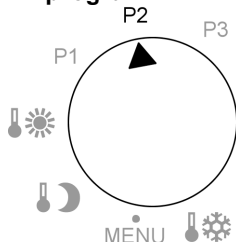

A helyiség fűtése a következő időprogram szerint történik (**a kapcsolási idők nem változtathatók**):

Hétfőtől péntekig

■ 6.00 - 8.00 Uhr és 16.00 - 22.00 Uhr:

Helyiségfűtés normál helyiség hőmérséklettel

■ 8.00 - 16.00 óra és 22.00 - 6.00 óra: Helyiségfűtés csökkentett helyiség hőmérséklettel

Szombat és vasárnap

■ 7.00 - 23.00 óra:

Helyiségfűtés normál helyiség hőmérséklettel

■ 23.00 - 7.00 óra:

Helyiségfűtés csökkentett helyiség hőmérséklettel

A normál és a csökkentett helyiség hőmérséklet módosítását lásd a 12. oldalon.

P3 program

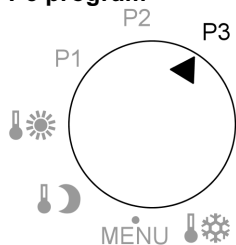

A helyiség fűtése egyedileg beállítható időprogramok szerint történik, lásd a 13. oldalon.

A helyiséghőmérséklet beállítása

A helyiséghőmérséklet tartós beállítása

3 hőmérsékletértéket lehet beállítani:

■ normál helyiséghőmérséklet „**NORMAL**”

beállítási tartomány: 16,2 - 30 °C

■ csökkentett helyiséghőmérséklet „**CSOKKENT**”

beállítási tartomány: 10 - 20,8 °C

■ fagyvédelmi hőmérséklet: „**FAGYVEDELEM**”

beállítási tartomány: 6 - 10 °C

Nyomja meg a következő gombokat:

1. Állítsa a programválasztó forgatógombot a „MENU” állásra, megjelenik az „**ELOIRT HOM**” kijelzés és a „” szimbólum villog.



2.  a nyugtázáshoz. „**NORMAL**” kijelzés megjelenik és a hőmérséklet villog.

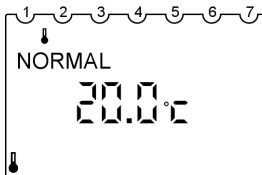

3.  amíg meg nem jelenik a kívánt érték.

4.  nyugtázáshoz, a kijelzőn megjelenik a „**CSOKKENT**” kijelzés és a hőmérséklet villog.



5.  amíg meg nem jelenik a kívánt érték.

6.  nyugtázáshoz, a kijelzőn megjelenik a „**FAGYVEDELEM**” kijelzés és a hőmérséklet villog.

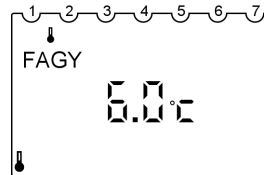

7.  amíg meg nem jelenik a kívánt érték.

8.  a nyugtázáshoz; megjelenik a „**VEGE**” kijelzés.

9. Állítsa a forgatógombot a kívánt programra.

A helyiség hőmérséklet tartós beállítása (folytatás)

Az egyedi időprogram (P3) beállítása

A fűtési idők kapcsolási pontjainak beállítása

A kapcsolási pontokat az egész hétre vonatkozólag meg kell adni.

Minden egyes kapcsolási ponthoz meg kell adni az időt és a hőmérsékletet (normál/csökkentett hőmérséklet, fagyvédelmi hőmérséklet), lásd a példát. Max. 26 kapcsolási pontot lehet beállítani.

Különböző beállítási módokra van lehetősége:

- „**HETFO-PENTEK**” hétfőtől péntekig azonos kapcsolási pontok
- „**SZOMBAT-VAS**” szombat és vasárnap azonos kapcsolási pontok

■ „**MINDEN NAP**” minden nap azonos kapcsolási pontok

■ „**EGYEDI NAP**” bizonyos napokon eltérő kapcsolási pontok

Amennyiben a beállítást követően meg szeretné változtatni bizonyos napok kapcsolási pontjait, akkor először törölnie kell az erre a napra vonatkozó összes kapcsolási pontot.

Ezután adja be az adott napra vonatkozó új kapcsolási pontokat („**EGYEDI NAP**”).

Példa

Ön hétfőtől péntekig és vasárnap 8.00 - 22.00 óra valamint szombaton 9.00 - 23.00 között normál helyiségfűtést szeretne, máskülönben pedig csökkentett helyiség hőmérséklettel történő helyiségfűtést kíván.

Ebben az esetben a következőképp járjon el:

1. Hétfőtől vasárnapig („**MINDEN NAP**”):
a kapcsolási pontok beállítása 8.00 és 22.00 óra között
2. A szombat esetében „**EGYEDI NAP**”:
a kapcsolási pontok törlése 8.00 és 22.00 óra között
3. A szombat esetében „**EGYEDI NAP**”:
a kapcsolási pontok beállítása 9.00 és 23.00 óra között

A helyiséghőmérséklet tartós beállítása (folytatás)

Kiegészítés az 1.) Beállítások a „MINDEN NAP” esetén ponthoz

Állítsa a programválasztó forgatógombot a „MENU” állásra és nyomja meg a következő gombokat:

1. ⊕ gombot addig tartsa benyomva, amíg a „**P3 PROGRAM**” kijelzés megjelenik, és a „**PROG**” szimbólum villog.

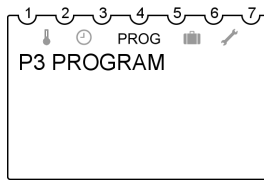

2. ⊙ nyugtázáshoz, az „**UJ**” kijelzés villog.
3. ⊙ rövid ideig látható a szabad tárolóhelyek kijelzése (max. 26), ezt követően villog a „**HETFO-PEN-TEK**” kijelzés.
4. ⊕/⊖ addig tartsa benyomva, amíg megjelenik a „**MINDEN NAP**” kijelzés.
5. ⊙ nyugtázáshoz, az „**ORA**” kijelzés villog.
6. ⊕/⊖ addig tartsa benyomva, amíg a „8” (8.00 óra) kijelzés megjelenik.
7. ⊙ nyugtázáshoz, a „**PERC**” kijelzés villog.

8. ⊕/⊖ addig tartsa benyomva, amíg a „00” (8.00 óra) kijelzés megjelenik.
9. ⊙ nyugtázáshoz, a „**NORMAL**” kijelzés villog.
10. ⊙ nyugtázáshoz, megjelenik a „**VEGE**” kijelzés és kb. 3 másodperccel később villog az „**UJ**” kijelzés.
11. ⊙ nyugtázáshoz, rövid ideig látható a szabad tárolóhelyek kijelzése (max. 25), ezt követően villog a „**MINDEN NAP**” kijelzés.
12. ⊙ nyugtázáshoz, az „**ORA**” kijelzés villog.
13. ⊕/⊖ addig tartsa benyomva, amíg a „22” (22.00 óra) kijelzés megjelenik.
14. ⊙ nyugtázáshoz, a „**PERC**” kijelzés villog.
15. ⊕/⊖ addig tartsa benyomva, amíg a „00” (22.00 óra) kijelzés megjelenik.
16. ⊙ nyugtázáshoz, a „**CSOKKENT**” kijelzés villog.





A helyiség hőmérséklet tartós beállítása (folytatás)

17.  nyugtázáshoz, megjelenik a „**VEGE**” kijelzés és kb. 3 másodperccel később villog az „**UJ**” kijelzés.

Kiegészítés a 2.) A beállítások törlése a szombatra vonatkozólag „**EGYEDI NAP**” ponthoz

Az előző gombsorrend folytatása (utolsó lépés 17.:  nyugtázáshoz, ... az „**UJ**” kijelzés villog):

- | | |
|---|---|
| <p>1.  addig tartsa benyomva, amíg megjelenik a „TORLES” kijelzés.</p> <p>2.  nyugtázáshoz, az „EGYEDI” kijelzés villog.</p> <p>3.  nyugtázáshoz, a hétfő első kapcsolási pontja megjelenik.</p> <p>4.  tartsa benyomva addig, amíg a „szombat 8.00 óra” kapcsolási pontot ki tudta választani.</p> <p>5.  nyugtázáshoz, a „TORLES” kijelzés villog.</p> | <p>6.  nyugtázáshoz, a kiválasztott kapcsolási pontot törölte, a következő kapcsolási pont „szombat 22.00 óra” megjelenik.</p> <p>7.  nyugtázáshoz, a „TORLES” kijelzés villog.</p> <p>8.  nyugtázáshoz, a kiválasztott kapcsolási pontot törölte, a következő kapcsolási pont „vasárnap 8 óra” megjelenik.</p> <p>9.  addig tartsa benyomva, amíg „VEGE” kijelzés megjelenik. Kb. 3 másodperc elteltével megjelenik a „P3 PROGRAM” kijelzés, a „PROG” szimbólum villog.</p> |
|---|---|

Kiegészítés a 3.) A szombat „**EGYEDI NAP**” beállítási ponthoz

Az előző gombsorrend folytatása (utolsó lépés 9.:  amíg a „**VEGE**” kijelzés megjelenik. ... a „**PROG**” kijelzés villog):

- | | |
|---|--|
| <p>1.  nyugtázáshoz, az „UJ” kijelzés villog.</p> | <p>2.  nyugtázáshoz, várjon, amíg a „HETFO-PEN-TEK” kijelzés villog.</p> <p>3.  addig tartsa benyomva, amíg megjelenik az „EGYEDI NAP” kijelzés.</p> |
|---|--|

A helyiség hőmérséklet tartós beállítása (folytatás)

4. a nyugtázáshoz; megjelenik a „**HETFO**” kijelzés.
5. addig tartsa nyomva, amíg megjelenik a „**SZOMBAT**” kijelzés.
6. nyugtázáshoz, az „**ORA**” kijelzés villog.
7. addig tartsa nyomva, amíg a „9” (9.00 óra) kijelzés megjelenik.
8. nyugtázáshoz, a „**PERC**” kijelzés villog.
9. addig tartsa nyomva, amíg a „00” (9.00 óra) kijelzés megjelenik.
10. nyugtázáshoz, a „**NORMAL**” kijelzés megjelenik.
11. nyugtázáshoz, megjelenik a „**VEGE**” kijelzés és kb. 3 másodperccel később villog az „**UJ**” kijelzés.
12. nyugtázáshoz, várjon, amíg az „**EGYEDI NAP**” kijelzés villog.
13. a nyugtázáshoz; megjelenik a „**HETFO**” kijelzés.
14. addig tartsa nyomva, amíg megjelenik a „**SZOMBAT**” kijelzés.
15. nyugtázáshoz, az „**ORA**” kijelzés villog.
16. addig tartsa nyomva, amíg a „23” (23.00 óra) kijelzés megjelenik.
17. nyugtázáshoz, a „**PERC**” kijelzés villog.
18. addig tartsa nyomva, amíg a „00” (23.00 óra) kijelzés megjelenik.
19. nyugtázáshoz, a „**CSOKKENT**” kijelzés megjelenik.
20. nyugtázáshoz, megjelenik a „**VEGE**” kijelzés és kb. 3 másodperccel később villog az „**UJ**” kijelzés.
21. addig tartsa nyomva, amíg megjelenik a „**VEGE**” kijelzés.
22. a nyugtázáshoz.
23. Állítsa a forgatógombot a „P3” állásra; egy időegyenesen megjelennek a beállított kapcsolási pontok.

A helyiség hőmérséklet tartós beállítása (folytatás)

A kapcsolási pontok törlése

Lehetséges az összes kapcsolási pont egyszerre, ill. egyenként történő törlése.

Egyes kapcsolási pontok törlése

Állítsa a programválasztó forgatógombot a „MENU” állásra és nyomja meg a következő gombokat:

1. ⊕ addig tartsa nyomva, amíg megjelenik a „**P3 PROGRAM**” kijelzés.
2. OK a nyugtázáshoz.
3. ⊕/⊖ addig tartsa nyomva, amíg megjelenik a „**TORLES**” kijelzés.
4. OK nyugtázáshoz, az „**EGYEDI**” kijelzés villog.
5. OK nyugtázáshoz, a hétfő első kapcsolási pontja megjelenik.
6. ⊕ addig tartsa nyomva, amíg kiválasztotta a kívánt nap kapcsolási pontjait.
7. OK nyugtázáshoz, a „**TORLES**” kijelzés villog.
8. OK nyugtázáshoz, a kiválasztott kapcsolási pontot törölte, megjelenik a következő kapcsolási pont.
9. OK/⊕ amennyiben további kapcsolási pontokat is szeretne törölni. vagy
⊕ addig tartsa nyomva, amíg megjelenik a „**VEGE**” kijelzés.
10. Állítsa a forgatógombot a kívánt programra.

Az összes kapcsolási pont törlése





Állítsa a programválasztó forgatógombot a „MENU” állásra és nyomja meg a következő gombokat:

1. ⊕ addig tartsa nyomva, amíg megjelenik a „**P3 PROGRAM**” kijelzés.
2. OK a nyugtázáshoz.
3. ⊕/⊖ addig tartsa nyomva, amíg megjelenik a „**TORLES**” kijelzés.



A helyiséghőmérséklet beállítása

A helyiséghőmérséklet tartós beállítása (folytatás)

4.  nyugtázáshoz, az „**EGYEDI**” kijelzés villog.
5.  addig tartsa nyomva, amíg megjelenik a „**MIND**” kijelzés.
6.  nyugtázáshoz, a „**NYUGTAZAS**” kijelzés villog.
7.  nyugtázáshoz, minden kapcsolási pont törölve.
8. Állítsa a forgatógombot a kívánt programra.







A helyiséghőmérséklet változtatása néhány napra

Ha nyaralni készül és hosszabb időre elhagyja a lakást, az alábbi energiamegtakarítási lehetőségek állnak rendelkezésre:

- Ön teljes mértékben kikapcsolhatja a helyiségfűtést, ha a programválasztó forgatógombot  fagyvédelmi üzemre állítja.
vagy
- A helyiség fűtését beállíthatja minimális energiafelhasználásra (pl. hogy dísznövényei meg ne fagyjanak). Ehhez válassza a „” nyaralás programot.

A nyaralás program beállítása

Állítsa a programválasztó forgatógombot a „MENU” állásra és nyomja meg a következő gombokat:

1.  addig tartsa nyomva, amíg megjelenik a „**NYARALAS**” kijelzés.
2.  nyugtázáshoz, rövid időre megjelenik a „**STARTDATUM**” kijelzés.
3.  a kezdeti és a befejezési időpont megadásához „**EV**”, „**HONAP**”, „**NAP**”, „**ORA**”.
4.  egyenként a nyugtázáshoz.
5.  tartsa nyomva, amíg megjelenik a nyaralás programhoz kívánt hőmérséklet „**FAGYVEDELEM**”, „**CSOKKENT**” vagy „**NORMAL**”
6.  nyugtázáshoz, rövid időre megjelenik a „**VEGE**” kijelzés.



A helyiség hőmérséklet változtatása néhány napra (folytatás)

7. Állítsa a forgatógombot a kívánt programra. Ahogy elérte a kezdő dátumot, megjelenik pl. a következő kijelzés:



Fontos tudnivaló!

Amennyiben szeretné megváltoztatni a „**FAGYVEDELEM**”, „**CSOKKENT**” vagy „**NORMAL**” üzemmódban beállított hőmérsékleteket a nyaralás programhoz, akkor a 12. oldalon leírtak szerint járjon el. A megváltoztatott hőmérsékleti értékek a nyaralás program befejeztét követően is érvényesek, és amennyiben ezt nem szeretné, akkor ezeket meg kell változtatnia.

A nyaralás program befejezése

- A nyaralás program automatikusan véget ér a befejezési időpont eléréseivel.
- Amennyiben a nyaralás programot korábban szeretné törölni, akkor állítsa a programválasztó forgatógombot a „MENU” állásra és nyomja meg a következő gombokat:

1. \oplus/\ominus gombot addig tartsa benyomva, amíg a „**NYARALÁS**” kijelzés megjelenik, és a „**■**” szimbólum villog.
2. \odot nyugtázáshoz, a „**LEKERDEZES**” kijelzés megjelenik.
3. \oplus/\ominus addig tartsa benyomva, amíg megjelenik a „**TORLES**” kijelzés.
4. \odot a nyugtázáshoz.
5. Állítsa a forgatógombot a kívánt programra.

A helyiség hőmérséklet változtatása néhány órára

A következő funkciók segítségével módosíthatja a helyiség hőmérsékletet néhány órára, a beállítások tartós megváltoztatása nélkül.

Kivételesen szeretne magasabb helyiség hőmérséklettel fűteni:

- Minden programban növelheti a helyiség hőmérsékletet a \oplus gombbal (lásd a 20. oldalon).
- A „P1”, „P2” és „P3” programokban válassza ki a „**Y**” party üzemmódot (lásd 21. oldalon).

A helyiség hőmérséklet beállítása

A helyiség hőmérséklet változtatása néhány órára (folytatás)

Kivételesen szeretne alacsonyabb helyiség hőmérséklettel fűteni:

- Minden programban csökkentheti a helyiség hőmérsékletet a ⊖ gombbal (lásd a 20. oldalon).
- A „P1”, „P2” és „P3” programokban válassza ki a „☼” takarékos üzemmódot (lásd a 20. oldalon).

Változtatás a ⊕/⊖ nyomógombokkal

A programokban megadott hőmérsékleteket átmenetileg is megváltoztathatja. A megváltoztatott érték az adott programon belüli következő átkapcsolásig vagy egy másik programra történő váltásig megmarad.

Nyomja meg a következő gombokat:

1. ⊕/⊖ amíg meg nem jelenik a kívánt érték.

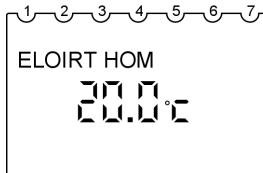

2. Zárt előlap esetén:

Kb. 1 percet várjon, amíg az érték automatikusan tárolásra megtörtént.

vagy

Nyitott előlap esetén:

3. OK a nyugtázáshoz.

A takarékos üzemmód beállítása

Takarékos üzemmódban a normál helyiség hőmérséklet automatikusan a beállított csökkentett helyiség hőmérsékletre áll be. A megváltoztatott érték az adott programon belüli következő átkapcsolásig vagy egy másik programra történő váltásig megmarad.

Fontos tudnivaló!

A takarékos üzemmódot csak a „P1”, „P2” és „P3” programban lehet beállítani.

A helyiség hőmérséklet változtatása néhány órára (folytatás)

Nyomja meg a következő gombokat:

1.  tartsa benyomva kb. 4 másodpercig, amíg az „ECO” kijelzés és a beállított csökkentett helyiség hőmérséklet megjelenik.

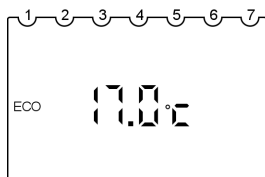

2.  gombokkal megváltoztathatja a takarékos üzemmód beállított hőmérsékleteit.

3. Zárt előlap esetén:
Kb. 1 percet várjon, amíg az érték automatikus tárolása megtörtént.
vagy
Nyitott előlap esetén:
4.  a nyugtázáshoz.

A takarékos üzemmód befejezése

- A takarékos üzemmód automatikusan befejeződik a csökkentett helyiség hőmérséklettel történő fűtésre kapcsoláskor.
- Ha idő előtt be szeretné fejezni a takarékos üzemmódot, tartsa benyomva újból a  gombot kb. 4 másodpercig.

A party üzemmód beállítása

Party üzemmódban a csökkentett helyiség hőmérséklet automatikusan a beállított normál helyiség hőmérsékletre áll be. A megváltoztatott érték az adott programon belüli következő átkapcsolásig vagy egy másik programra történő váltásig megmarad.

Fontos tudnivaló!

A party üzemmódot csak a „P1”, „P2” és „P3” programban lehet beállítani.

A helyiség hőmérséklet beállítása

A helyiség hőmérséklet változtatása néhány órára (folytatás)

Nyomja meg a következő gombokat:

1. ⊕ tartsa benyomva kb. 4 másodpercig, amíg a „PARTY” kijelzés és a beállított normál helyiség hőmérséklet megjelenik.

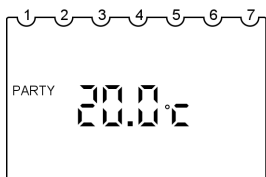

2. ⊕/⊖ gombokkal megváltoztathatja a party üzemmód beállított hőmérsékleteit.

3. Zárt előlap esetén:

Kb. 1 percet várjon, amíg az érték automatikus tárolása megtörtént.
vagy

- ⊙ OK nyugtázáshoz, nyitott előlap esetén.

A party üzemmód befejezése

- A party üzemmód a normál helyiség hőmérséklettel történő helyiségfűtésre való legközelebbi átkapcsoláskor automatikusan befejeződik.
- Ha idő előtt be szeretné fejezni a party üzemmódot, tartsa benyomva újból a ⊕ gombot kb. 4 másodpercig.

Idő és dátum

Állítsa a programválasztó forgatógombot a „MENU” állásra és nyomja meg a következő gombokat:

1. \oplus/\ominus gombot addig tartsa benyomva, amíg za „**IDO/DATUM**” kijelzés megjelenik, és a „ \ominus ” szimbólum villog.



2. OK nyugtázáshoz, az aktuális pontos idő villog.
3. \oplus/\ominus az „**ORA**”, „**PERC**”, „**EV**”, „**HONAP**” és „**ORA**” beállításához.
4. OK egyenként a nyugtázáshoz.
5. \oplus/\ominus a „**VEGE**” vagy a nyári- és téli automatikus átállítással „**NYAR/TEL**”, ill. anélkül „**NYAR/TEL NELK**” kiválasztásához.

6. OK a nyugtázáshoz. Amennyiben a „**NYAR/TEL**” beállítást választotta, megjelenik az „**EUROPA**” kijelzés.
7. \oplus/\ominus az ország **vagy** a „**SZABAD**” kiválasztásához.
8. OK a nyugtázáshoz. Amennyiben a „**SZABAD**” beállítást választotta, megjelenik a „**NYAR HONAP**” kijelzés.
9. \oplus/\ominus a nyári- és téli átkapcsolás időpontjainak pontos beállításához „**NYAR HONAP**”, „**NYAR HET**”, „**ORA**”, „**TEL HONAP**”, „**TEL HET**”

Fontos tudnivaló!

A „**NYAR HET**” és „**TEL HET**” a kiválasztott hónapon belüli hétfőjét jelölik.

A téli átkapcsolás időpontja a nyári átkapcsolás vége („**ORA**”).

10. OK egyenként a nyugtázáshoz.
11. Állítsa a forgatógombot a kívánt programra.

További beállítások

Nyelv beállítása

Állítsa a programválasztó forgatógombot a „MENU” állásra és nyomja meg a következő gombokat:

1. \oplus/\ominus gombot addig tartsa benyomva, amíg a „SZERVIZ” kijelzés megjelenik, és a „/” szimbólum villog.
2. OK nyugtázáshoz, a „KIJELZO” kijelzés villog.
3. \oplus/\ominus addig tartsa benyomva, amíg megjelenik a „NYELV” kijelzés.
4. OK nyugtázáshoz, a beállított nyelv villog.
5. \oplus/\ominus addig tartsa benyomva, amíg megjelenik a kívánt nyelv.
6. OK a nyugtázáshoz.
7. Állítsa a forgatógombot a kívánt programra.

Kijelzési mód

A kijelzőn megjelenő kijelzés az egyes forgatógomb állások esetén a beállított kijelzési módtól függ (lásd a táblázatot).

Példa:

A forgatógomb a „P1” állásban a 2. kijelzési mód esetén

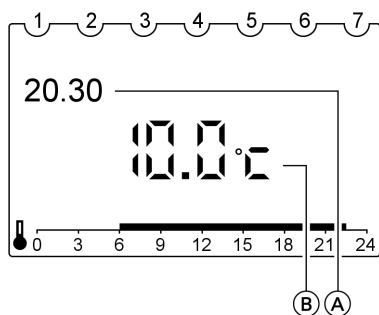

- (A) idő
- (B) előírt hőmérséklet

A forgatógomb a „☼” állásban a 3. kijelzési mód esetén

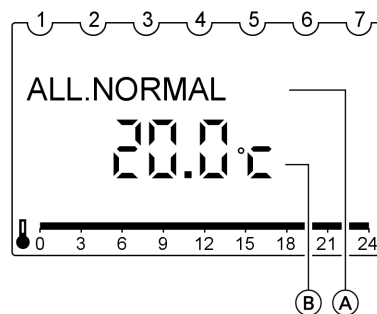

- (A) program
- (B) előírt hőmérséklet

Kijelzési mód (folytatás)

Kijelző	Forgatógomb állása P1, P2, P3					Forgatógomb állása ☀️, 🌙, ❄️				
	Kijelzési mód					Kijelzési mód				
	1	2	3	4	5	1	2	3	4	5
Idő	X	X			X					X
Előírt hőm.		X	X	X			X	X		
Ténysl. hőm.	X			X	X	X			X	
Program						X	X	X	X	X

Állítsa a programválasztó forgatógombot a „MENU” állásra és nyomja meg a következő gombokat:

1. \oplus/\ominus gombot addig tartsa benyomva, amíg a „SZERVIZ” kijelzés megjelenik, és a „/” szimbólum villog.
2. OK nyugtázáshoz, a „KIJELZO” kijelzés villog.
3. OK a nyugtázáshoz.
4. \oplus/\ominus addig tartsa benyomva, amíg megjelenik a kívánt mód.
5. OK a nyugtázáshoz.
6. Állítsa a forgatógombot a kívánt programra.

Hőmérséklet korrekció

Amennyiben a Vitotrol 100 készülék kedvezőtlen helyre van felszerelve, pl. külső falra vagy kémény közelébe, akkor a kijelzett helyiséghőmérséklet eltérhet a tényleges helyiséghőmérséklettől. Ezt a hőmérsékleti eltérést kiegyenlítheti egy ún. korrekciós értékkel.

Példa:

A Vitotrol 100-on kijelzett helyiséghőmérséklet 2 °C-kal magasabb, mint a tényleges helyiséghőmérséklet. A korrekciós érték - 2 °C-nak felel meg.

Állítsa a programválasztó forgatógombot a „MENU” állásra és nyomja meg a következő gombokat:

1. \oplus/\ominus gombot addig tartsa benyomva, amíg a „SZERVIZ” kijelzés megjelenik, és a „/” szimbólum villog.
2. OK nyugtázáshoz, a „KIJELZO” kijelzés villog.

További beállítások

Hőmérséklet korrekció (folytatás)

3. \oplus/\ominus addig tartsa benyomva, amíg megjelenik a „**HOM. KORREKCIO**” kijelzés.
4. OK a nyugtázáshoz.
5. \oplus/\ominus amíg meg nem jelenik a kívánt korrekciós érték.
6. OK a nyugtázáshoz.
7. Állítsa a forgatógombot a kívánt programra.

Szabályozási viselkedés

Előre be van állítva a hiszterézis-szabályozó. A hiszterézis értéke befolyásolja a „Fűtés”, ill. „Nincs fűtés” be- és kikapcsolási pontját.

Példa:

Előírt helyiség hőmérséklet: 21 °C

Hiszterézis: 0,6 °C

Ahogy a helyiség hőmérséklet tényleges értéke meghaladja a 21,3 °C-ot, kikapcsol a fűtés.

Ahogy a helyiség hőmérséklet tényleges értéke 20,7 °C alá süllyed, bekapcsol a fűtés.

Ön megváltoztathatja a szabályozási viselkedést, ha módosítja a hiszterézis értéket. A hiszterézis alapbeállítás 0,6 °C. Amennyiben fűtési rendszere lassan reagál, állítson be egy alacsonyabb értéket.

Állítsa a programválasztó forgatógombot a „MENU” állásra és nyomja meg a következő gombokat:

1. \oplus/\ominus gombot addig tartsa benyomva, amíg a „**SZER-VIZ**” kijelzés megjelenik, és a „**/**” szimbólum villog.
2. OK nyugtázáshoz, a „**KIJELZO**” kijelzés villog.
3. \oplus/\ominus addig tartsa benyomva, amíg megjelenik a „**SZABALYOZO**” kijelzés.
4. OK nyugtázáshoz, az „**SZABHISZT**” kijelzés villog.
5. OK a nyugtázáshoz; megjelenik a „**HISZTEREZIS**” kijelzés.

Szabályozási viselkedés (folytatás)

6. \oplus/\ominus amíg meg nem jelenik a kívánt érték.
Beállítási tartomány:
0,2 - 1,0 °C
7. $\textcircled{\text{OK}}$ a nyugtázáshoz, megjelenik a „**VEGE**” kijelzés.
8. Állítsa a forgatógombot a kívánt programra.

Lekérdezési lehetőségek

A hőmérsékletek és további beállítások lekérdezése

A következő beállításokat lehet lekérdezni a megadott sorrendben:

- helyiség hőmérséklet
- előírt hőmérséklet, amely az aktuális programban be van állítva.
- dátum és pontos idő
- aktuális program (csak a P1, P2, P3 esetén)
- Kijelzési mód

Fontos tudnivaló!

A forgatógombnak **nem** szabad a „MENU” állásban lennie.

Nyomja meg a következő gombokat:

1.  Megjelenik a „BELSO HOM”.

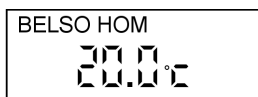

2.  további lekérdezésekhez a fenti sorrendnek megfelelően.

Időprogramok lekérdezése

Az aktuális nap időprogramjának lekérdezése a P1, P2, P3 esetén

Nyissa ki az előlapot. A kijelzőn az aktuális nap kapcsolási időit láthatja egy időegyenesen ábrázolva.

Példa:

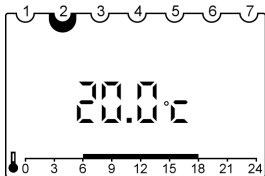

6.00 és 18.00 óra között helyiségfűtés normál helyiség hőmérséklettel és 18.00 és 6.00 óra között helyiségfűtés csökkentett helyiség hőmérséklettel.

A teljes hét időprogramja P1 és P2 esetén

Nyissa ki az előlapot. A kijelzőn az aktuális nap kapcsolási időit láthatja egy időegyenesen ábrázolva.

Nyomja meg a következő gombokat:

1.  Megjelenik a „BELSO HOM”.

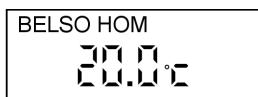

Időprogramok lekérdezése (folytatás)

2. ⓘ addig tartsa benyomva, amíg megjelenik a beállított időprogram („P1” vagy „P2”).
A kijelzőn egy időegyenesen ábrázolva láthatja a hét napjainak, hétfőtől péntekig, kapcsolási időit, „**PROG HETFO-PENTEK**”.
3. ⓘ A kijelzőn egy időegyenesen ábrázolva láthatja a szombat és vasárnap kapcsolási időit, „**PROG SZOMBAT-VAS**”.

A teljes hét időprogramja a P3 esetén

Állítsa a programválasztó forgatógombot a „MENU” állásra és nyomja meg a következő gombokat:

1. ⊕ gombot addig tartsa benyomva, amíg a „**P3 PROGRAM**” kijelzés megjelenik, és a „**PROG**” szimbólum villog.
2. Ⓞ nyugtázáshoz, az „**UJ**” kijelzés villog.
3. ⊕/⊖ addig tartsa benyomva, amíg megjelenik a „**LEKERDEZES**” kijelzés.

4. Ⓞ nyugtázáshoz, a hétfői nap első kapcsolási pontja a kijelzőn együtt jelenik meg a hétfő időegyenesével.



5. Ⓞ egyenként a hét többi kapcsolási pontjához.
6. Állítsa a forgatógombot a kívánt programra.

Nyaralás program lekérdezése

Állítsa a programválasztó forgatógombot a „MENU” állásra és nyomja meg a következő gombokat:

1. ⊕/⊖ addig tartsa benyomva, amíg megjelenik a „**NYARALAS**” kijelzés.
2. Ⓞ a nyugtázáshoz.
3. ⊕/⊖ addig tartsa benyomva, amíg megjelenik a „**LEKERDEZES**” kijelzés.
4. Ⓞ nyugtázáshoz, rövid időre megjelenik a „**START-DATUM**”, utána az „**EV**” kijelzés.



Lekérdezési lehetőségek

Nyarlás program lekérdezése (folytatás)

5.  egyenként a nyarlás programra vonatkozó további adatok (kezdetek és vége) nyugtázásához.
6. Állítsa a forgatógombot a kívánt programra.

Ha a helyiségek túl hidegek

Ok	Hibaelhárítás
Vitotrol 100 hibásan van beállítva	Ellenőrizze és szükség esetén módosítsa a köv. beállításokat: <ul style="list-style-type: none"> ■ program (lásd a 9. oldalon) ■ helyiség hőmérséklet (lásd a 28. oldalon) ■ idő (lásd a 28. oldalon)

Fontos tudnivaló!

További okokat illetően lásd a fűtőkazán üzemeltetési utasítását

Ha a helyiségek túl melegek

Ok	Hibaelhárítás
Vitotrol 100 hibásan van beállítva	Ellenőrizze és szükség esetén módosítsa a köv. beállításokat: <ul style="list-style-type: none"> ■ program (lásd a 9. oldalon) ■ helyiség hőmérséklet (lásd a 28. oldalon) ■ idő (lásd a 28. oldalon)

Fontos tudnivaló!

További okokat illetően lásd a fűtőkazán üzemeltetési utasítását

Mi a teendő?

kijelzés villog a kijelzőn

Ok	Hibaelhárítás
Lemerültek az elemek	Cserélje ki az elemeket (lásd a 32. oldalon) Eltávolítás Az elemeket/akkukat ne a háztartási hulladékba dobja! Kérjük, hogy a lemerült elemeket/akkukat vigye az e célra kijelölt gyűjtőhelyre.

Az elemek cseréje

- Alkalmazzon káros anyagokat nem tartalmazó alkáli elemeket, 1,5 V-os LR6/AA típusú alkáli mignonelemeket.
- Ne alkalmazzon újrafeltölthető elemeket.
- **Mindkét** elemet cserélje ki 1,5 évente.

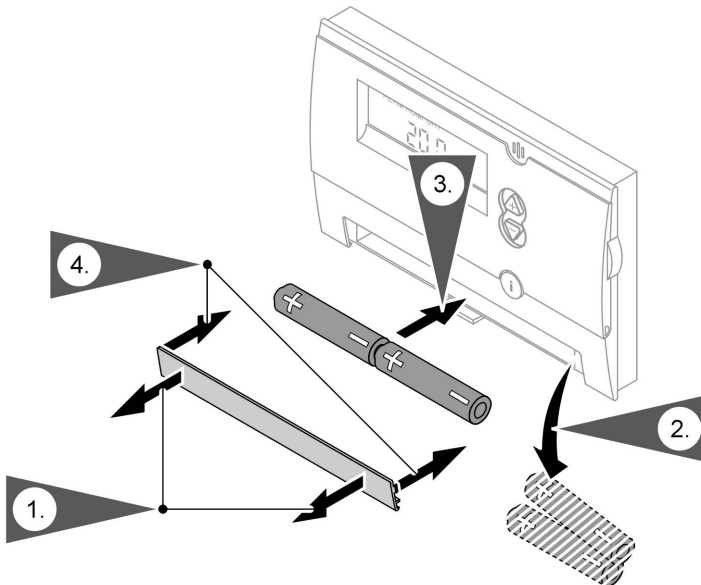

Az elemek cseréje (folytatás)

A Vitotrol 100 menettartaléka 10 perc. Amennyiben az elemeket ezen az időn belül ki tudja cserélni, akkor a beállított adatok nem vesznek el. A menettartalék túllépése esetén visszaállítást (reset) kell végezni az elemcserét követően (lásd a következő oldalon).

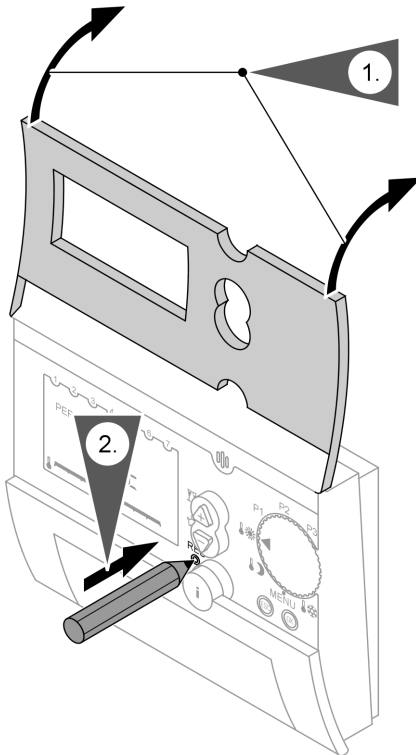
Reset

Visszaállítást követően a nyelv, az idő és a dátum beállítását újból el kell végezni.

Karbantartás

Tisztítás

A készülék a kereskedelemben szokványos háztartási tisztítószerrel (súrolószer kivételével) tisztítható.

Energiatakarékossági javaslatok

Az alábbi intézkedésekkel további energiát takaríthat meg.

- Szellőztessen helyesen.
Az ablakot csak rövid időre, de teljesen nyissa ki, és közben zárja el a termosztátszelepeket.
- Kerülje a helyiségek túlfűtését, törekedjen a 20°C-os helyiség hőmérséklet megtartására, egy fokkal alacsonyabb hőmérséklettel akár 6% fűtési költséget is megtakaríthat.
- Sötétedéskor engedje le az ablakon lévő redőnyöket (ha vannak).
- Használja ki a távvezérlő beállítási lehetőségeit; pl. a normál helyiség hőmérsékletet csökkentett helyiség hőmérséklettel váltakozva állítsa be.

Címszójegyzék

A		K	
A hőmérsékletek átmeneti változtatása	20	Kapcsolási pontok	13
B		Kapcsolási pontok	
Beállítások		■ törlése	17
■ lekérdezése	28	Kezelő- és kijelzőelemek	7
C		Kijelzési mód	24
Csökkentett helyiség-hőmérséklet	9	N	
Csökkentett hőmérséklet		Normál helyiség-hőmérséklet	9
■ Szabályozó	9	Nyarlás	18
E		Nyarlás program	
Egyedi időprogram	11	■ beállítás	18
Egyedi időprogram		■ befejezés	19
■ beállítása	13	■ lekérdezése	29
■ Példa	13	Nyelv	24
Energiamegtakarítás	18	P	
Energiatakarékosság	20, 35	Party üzemmód	7
É		Party üzemmód	
Érvényességi tudnivalók	36	■ beállítás	21
F		■ befejezés	22
Fagyvédelem	9	Példa	13
Forgatógomb	7	Problémamegoldás	31
Fűtési idők	13	S	
H		Szabályozási viselkedés	26
Hőmérséklet korrekció	25	T	
Hőmérsékletek		Takarék üzemmód	7
■ lekérdezése	28	Takarék üzemmód	
I		■ beállítás	20
Idő és dátum	23	■ befejezés	21
Időprogram	10	Tisztítás	34
Időprogramok lekérdezése	28		
Információk	7		



Érvényességi tudnivaló

A Vitotrol 100, UTD típusra vonatkozólag

Rend.sz. 7179 059

Az Ön kapcsolattartója

A fűtőkészüléken végzendő karbantartási és javítási munkákkal kapcsolatos kérdéseivel kérjük, forduljon fűtési szakcégéhez. További információkat a www.viessmann.hu internetcím alatt találhat.

Viessmann Fűtéstechnika Kft.
2045 Törökbálint
Süssen u. 3.
Telefon: 06-23 / 334-334
Telefax: 06-23 / 334-339
www.viessmann.hu

