

Üzemeltetési utasítás **VIESSMANN**

F-óratermosztát

rend.sz. 7450 023

M-óratermosztát

rend.sz. 7450 024



Óratermosztát

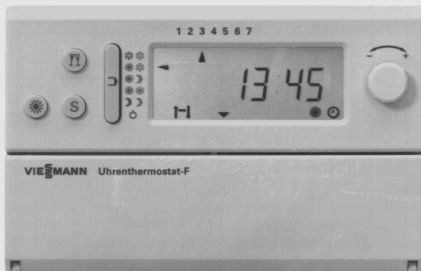

Fontos tudnivalók

Kérjük, hogy az óratermosztát üzembe helyezése előtt figyelmesen olvassa el ezt az üzemeltetési utasítást.

Továbbá az Önnel kapcsolatban álló fűtési szakember szívesen elmagyarázza az óratermosztát működését és megtanítja Önt annak használatára.

Garanciális kötelezettségünk nem terjed ki olyan károkra, amelyeket az üzemeltetési utasítás figyelembevételének elmulasztása idéz elő.







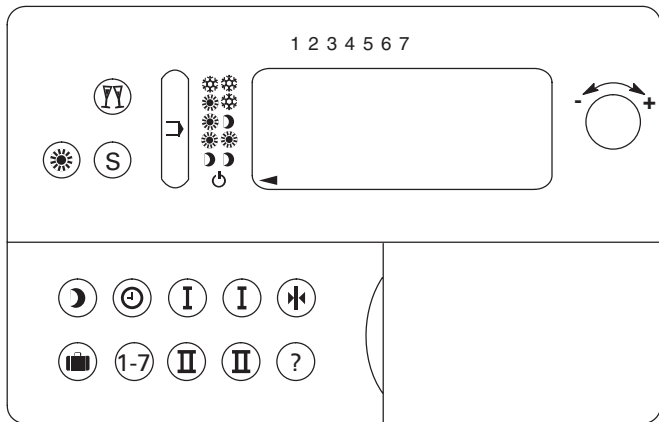



Kérjük, hogy minden olyan munkát, amely az óratermosztát fali rögzítőlemezen lévő érintésvédő nyitását teszi szükségessé, bizon arra feljogosított szakemberre (fűtési szakkég/szerződéses szerelő vállalat) (VDE 0105, 1. rész).

A készüléken/fűtőberendezésen végzendő munkák megkezdése előtt ki kell kapcsolni a hálózati feszültséget (pl. a külön biztosítéknál), és illetékellen visszakapcsolás ellen biztosítani kell.



Kezelőelemek

-  = Normál helyiség hőmérséklet
-  = Party üzemmód
-  = Takarékos üzemmód
-  = Üzemi program választás
-  = Adatok beállítása
-  = Alapbeállítás
-  = Lekérdezés „0”: aktuális előírt érték
- I** kék, **II** kék = A kikapcsolási időpontok beállítása (csökkentés).
- I** piros, **II** piros = A bekapcsolási időpontok beállítása (felfűtés).
-  = Az óra beállítása
- 1-7** = A nap beállítása
-  = Csökkentett helyiség hőmérséklet
-  = Üdülési program, a távol töltött napok száma

Tartalom	Oldal
1 Alkalmazás állandó kazánvíz-hőmérsékletű szabályozóval együtt	5
2 Az óratermosztát rövid leírása	6
3 Szállítási állapot	8
4 Üzembe helyezés	8
5 Alapbeállítás	8
6 Tudnivalók az egykezes kezelésről	10
7 Az üzemi program kiválasztása	10
8 Az óra beállítása	14
9 A normál helyiséghőmérséklet beállítása	16
10 A csökkentett helyiséghőmérséklet beállítása	16
11 Takarékos üzemmód	18
12 Party üzemmód	20
13 Időprogramok	22
14 Üdülési program	34
15 Üzemen kívül helyezés	36
16 Hálózattól független üzem	38
17 A tartozékok kezelése	40
18 Készülékre jellemző tudnivalók	42
19 Mi a teendő, ha	44
20 Eltávolítás	48

1 Alkalmazás állandó kazánvíz-hőmérsékletű szabályozóval együtt

F-óratermosztát Pendola, Eurola, Vitopend és Vitodens esetén

A fűtőberendezés F-óratermosztáttal történő üzemeltetése esetén a szabályozónál az alábbi pontokra kell ügyelni:

- Állítsa az üzemi program-választó kapcsolót a „III 🔌” helyzetbe.
- A „III” forgatógombot állítsa olyan hőmérsékleti értékre, hogy elég meleg legyen a helyiségekben.

M-óratermosztát Vitopend és Vitodens esetén

A fűtőberendezés M-óratermosztáttal történő üzemeltetése esetén a szabályozónál az alábbi pontra kell ügyelni:

- Állítsa az üzemi program-választó kapcsolót a „III 🔌” helyzetbe.

2 Az óratermosztát rövid leírása

Az óratermosztát helyiség-hőmérséklet-érzékelőt és digitális kapcsolóórát tartalmaz.

Funkciók:

- A pontos idő kijelzése
- Kapcsolóóra napi- és heti programmal
- Hat üzemi program
- Egy napra max. négy beprogramozható kapcsolási időszáv
- Automatikus nyári és téli átállítás. Ha meg akarja változtatni a nyári- és téli átállítás időpontjait, kérjük, forduljon fűtési szakcégehez.
- Takarékfunkció, Party-funkció és üdülési program
- Fagyvédelmi funkció
- „Folyamatosan ki” funkció
- Hálózattól független üzem az elemnek köszönhetően

Az alábbi tartozékokkal tovább lehet bővíteni a funkciókat:

Rádió-óra modul

Ez a tartozék az idő rádión keresztüli vételével biztosítja az óratermosztát pontos működését.

Rádiós adatátviteli egység (csak az F-óratermosztáthoz)
(adómodul és rádióvevő)

Ezzel a tartozékkal a fűtőberendezés kapcsolása rádión keresztül történik, ami azt jelenti, hogy az F-óratermosztátot a lakásban bárhol el lehet helyezni. Ehhez egyszerűen vegye ki a termosztátot a fali rögzítőlemezről.

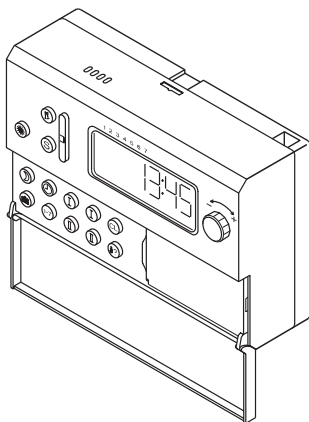

Óratermosztát

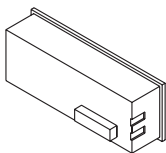

Rádió-óra modul (tartozék)

3 Szállítási állapot

Az óratermosztátot az alábbi alapbeállítással szállítjuk:

- A „folyamatosan ki” üzemi program van beállítva. Az elemek kímélése érdekében a kijelzések legnagyobb része ki van kapcsolva. Az óra tovább üzemel. A „☞” programválasztó kapcsoló a „🕒” szimbólumon áll.
- A Party-funkció, a takarékos funkció és az üdülési program ki vannak kapcsolva.
- Az óra és a naptár beállítása gyárilag történt.
- Szállítási állapotban 6:00-tól 22:00 órára vannak beállítva a kapcsolási időszávok.
- A normál üzemmód hőmérséklete 20 °C-ra van beállítva, a csökkentett üzemmód hőmérséklete pedig 14 °C-ra.

4 Üzembe helyezés

A „folyamatosan ki” funkcióból („🕒”) való kilépéshez be kell állítani egy másik üzemi programot (lásd „Az üzemi program kiválasztása” című 7. bekezdést a 10. oldalon).

5 Alapbeállítás

Nem szándékos működtetések elkerülése érdekében a „🔑” alapbeállítási nyomógombot besüllyesztve helyeztük el. A gomb megnyomására visszaáll a készülék a fent leírt alapbeállításra.

Kivétel: az üzemi program automatikusan átáll a „☀️❄️” funkcióra.

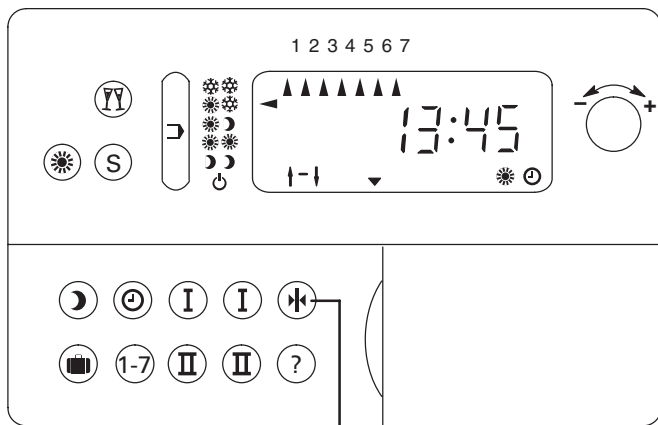

5596 340 H

Alapbeállítási nyomógomb

6 Tudnivalók az egykezes kezelésről



A legfontosabb beállításokat el lehet végezni egy kézzel. A „nyomógomb és forgatógomb” elvét követő egykezes kezelés az alábbi pontok szerint alkalmazandó:

1. Nyomja meg rövid ideig a megfelelő funkciógombot.
2. 5 másodpercen belül hajtja végre a beállítást a „” beállító-forgatógombbal.
3. Ha 5 másodpercen belül nem hajtja végre a beállítást, a kijelzés visszaáll a pontos időre.

A következő oldalon lévő ábrán láthatók az egy kézzel kezelhető nyomógombok.

7 Az üzemi program kiválasztása

A fűtőberendezés üzemi programját a „” programválasztó kapcsolóval lehet beállítani. Válassza ki a különböző üzemmódok közül a kívánt üzemi programot:

1. Nyomja meg a „” gombot.
Villog az üzemi programot jelölő nyíl.
2. Forgassa el a „” beállító-forgatógombot a kívánt üzemi program beállításához.

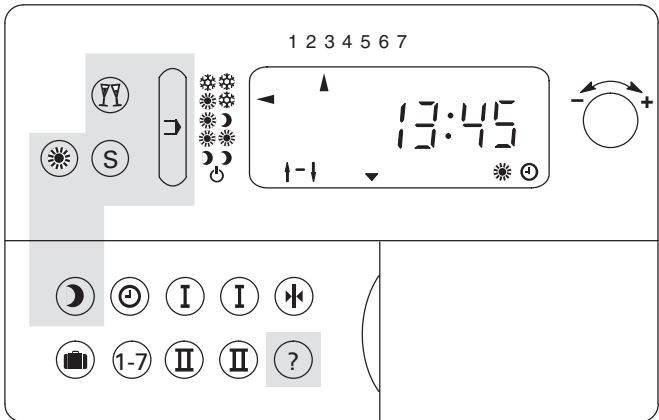



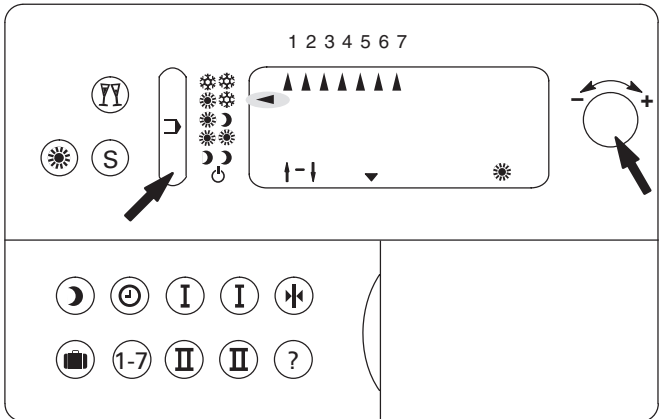







Egy kézzel kezelhető nyomógombok











Az üzemi program kiválasztása

Kezelés és beállítás

Az üzemi program beállítása

Üzemi program	Hatása	Mikor állítsuk be?
  Folyamatos lekapcsolt üzem fagyvédelmi ellenőrzéssel* ¹	 Nincs helyiségfűtés, ha a helyiség-hőmérséklet meghaladja az 5 °C-ot.	Ha hosszabb ideig nincs szükség fűtésre. Ne feledkezzen meg a háziállatokról és a növényekről se!
  Normál üzemmód lekapcsolt üzemmel váltakozva fagyvédelmi ellenőrzéssel az időprogram szerint	 lásd a 13. oldalon  lásd fent	Jó hőtároló képességű épületekben, ahol lekapcsolt üzemben sem hűlnek ki túlzottan a helyiségek
  Normál üzemmód csökkentett üzemmóddal váltakozva az időprogram szerint	 lásd a 13. oldalon  lásd a 13. oldalon	Csekély hőtároló képességű épületekben, annak érdekében, hogy az éjszakai csökkentés alatt ne hűljenek ki túlzottan a helyiségek

*¹ A beállított időprogramnak nincs kihatása.

Üzemi program	Hatása	Mikor állítsuk be?
  Folyamatos normál üzemmód *1	 Beállíthatja az Ön számára legkellemesebb helyiség-hőmérsékletet	Ha a beállított időprogramtól eltérően folyamatosan normál üzemmódban szeretne fűteni
  Folyamatos csökkentett üzemmód *1	 Olyan helyiség-hőmérsékletet állíthat be, amely megakadályozza a helyiségek kihűlését	Ha a lekapcsolt üzemnél magasabb hőmérsékletszintet szeretne; pl. téli üdülés alatti távollét idején
 Folyamatosan ki *1 (szállítási állapot)	 Lekapcsolt üzem fagyvédelmi ellenőrzéssel. Helyiség-hőmérséklet kb. 5 °C. Az óra, a kapcsolási idők és a hőmérsékletek a beállított értékeken maradnak.	Ha nincs szükség a helyiségek fűtésére, pl. nyáron

*1 A beállított időprogramnak nincs kihatása.

8 Az óra beállítása

A dátum és az óra gyárilag vannak beállítva, és egy beépített tartós elem biztosítja az aktuális kijelzést. Rendszerint – főképp rádió-óra modul alkalmazása esetén – nem kell beállítani az órát. Ha mégis meg szeretné változtatni az órát, kövesse az alábbi lépéseket:

1. Nyomja meg a „⊖” gombot.
A kijelzőablakban látható az óra szimbóluma és az aktuális idő.
2. Forgassa el a „←+” beállító-forgatógombot, míg be nem állította a kívánt időt.
3. Engedje el a „⊖” nyomógombot.
A kívánt idő átvétele megtörtént.

Fontos tudnivaló!

Rádió-óra modul alkalmazása esetén villog a rádió-óra „📡” szimbóluma a kijelzőben. Ez azt jelzi, hogy az órát csak egy újbóli szinkronizáció után vezérli ismét a DCF 77 adó. Ha Ön megváltoztatja az órát, kialszik a rádió-óra szimbóluma, majd a következő sikeres szinkronizáció után ismét folyamatosan látható a kijelzőablakban.

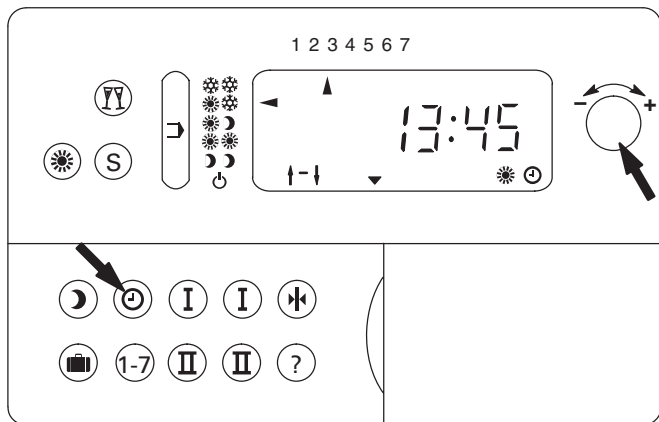

Az óra beállítása

9 A normál helyiség hőmérséklet beállítása

1. Nyomja meg a „☀” gombot.
A kijelzőablakban látható a nap szimbóluma, és megjelenik a normál üzemmód aktuális hőmérséklete.
2. Forgassa el a „↔” beállító-forgatógombot, míg be nem állította a kívánt hőmérsékletet.

10 A csökkentett helyiség hőmérséklet beállítása

1. Nyomja meg a „☾” gombot.
A kijelzőablakban látható a hold szimbóluma, és megjelenik a beállított hőmérséklet.
2. Forgassa el a „↔” beállító-forgatógombot, míg be nem állította a csökkentett üzemmód kívánt hőmérsékletét.

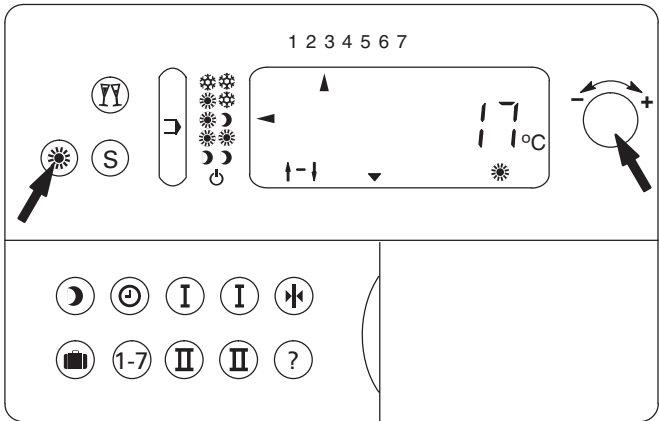

Normál helyiség hőmérséklet

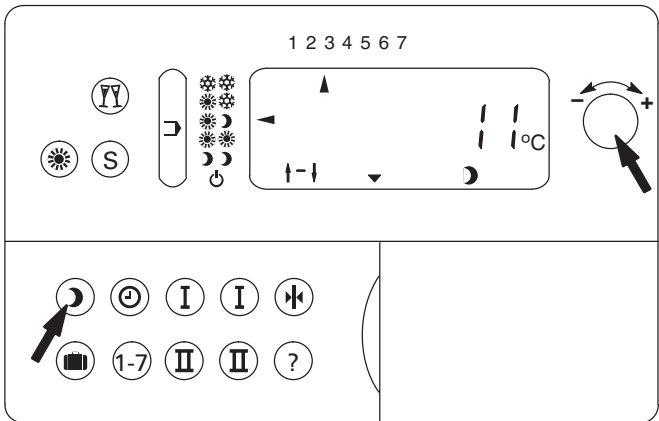

Csökkentett helyiség hőmérséklet

11 Takarékos üzemmód

Olyankor kapcsoljon „takarékosra”, ha rövid ideig különösen energiatakarékosan szeretne fűteni.

Takarékos üzemmódban a beállított helyiség hőmérséklet automatikusan kb. 2 °C fokkal csökken.

Példa

Ha átmenetileg senki nem tartózkodik otthon, pl. amikor napközben vásárolni megy.

A takarékos üzemmód aktiválása

Nyomja meg az „**S**” takarékos-kapcsológombot.

A kijelzőablakban villog a „” szimbólum.

A takarékos üzemmód kikapcsolása

A takarékos üzemmód automatikusan befejeződik – a beállított üzemi programtól függően – a csökkentett üzemmódba vagy a lekapcsolt üzembe történő legközelebbi átkapcsoláskor.

Ha idő előtt be akarja fejezni a takarékos üzemmódot, ismét nyomja meg az „**S**” gombot.

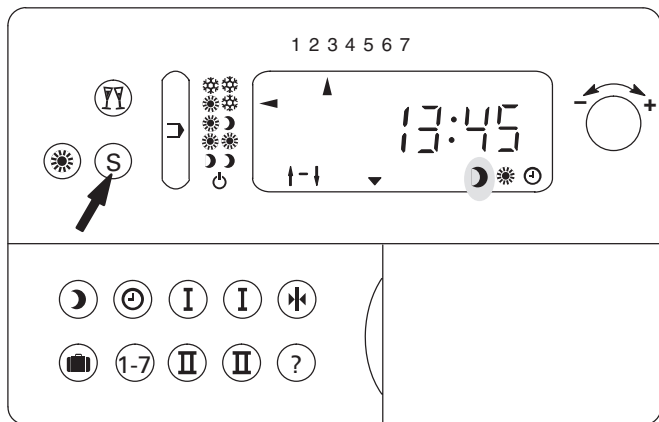

A takarékos üzemmód bekapcsolása

12 Party üzemmód

Olyankor kapcsoljon Party üzemmódra, ha rövid ideig és a beállított üzemi programtól valamint a beállított kapcsolási időktől függetlenül kíván fűteni.

A helyiséghőmérsékletet (Party-hőmérséklet) kívánság szerint beállíthatja.

Példa

Este hosszabb ideig kíván fennmaradni, pl. mert vendégei vannak. A helyiségfűtés tovább üzemeltethető, anélkül, hogy át kellene állítani a kapcsolási időket.

A Party üzemmód aktiválása

Nyomja meg a „” Party-üzemkapcsolót.

A kijelzőablakban villog a „” jel, és megjelenik a beállított Party-hőmérséklet.

A helyiséghőmérséklet (Party-hőmérséklet) változtatása

A „” beállító-forgatógombbal állítsa be a kívánt hőmérsékletet.

A Party üzemmód kikapcsolása

A Party üzemmód automatikusan befejeződik, amikor véget ér a csökkentett üzemmód vagy a lekapcsolt üzem.

Ha a Party üzemmódot korábban ki szeretné kapcsolni, nyomja meg újra a „” Party-üzemkapcsolót.

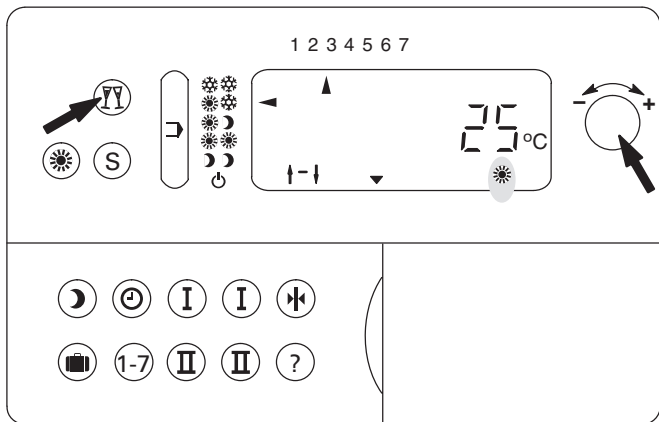

Party üzemmód; a Party-hőmérséklet beállítása

13 Időprogramok

Általános tudnivalók

Az időprogramok fontos szerepet játszanak a takarékos tüzelőanyag-fogyasztás tekintetében.

Egy időprogram a kapcsolóórán beállított be- és kikapcsolási időpontokból áll. A be- és kikapcsolási időpontok a kiválasztott üzemi programtól függően vezérlik a következő üzemmódok be- és kikapcsolását:

- normál üzemmód
- lekapcsolt üzem
- csökkentett üzemmód

A bekapcsolási időpont és az azt követő kikapcsolási időpont között eltelt idő a „kapcsolási időszáv”. Egy napra maximálisan négy kapcsolási időszávot lehet beállítani.

Gyárilag az első kapcsolási időszáv van beállítva.

Bekapcsolási időpont: 6.00 óra

Kikapcsolási időpont: 22.00 óra

Fontos tudnivaló!

A kapcsolási időszávok beállításakor kérjük, vegye figyelembe fűtőberendezése reakcióidejét. Ennek megfelelően korábbi be- és kikapcsolási időpontokat válasszon.

Be lehet állítani a hét minden napjára azonos kapcsolási időszávokat (napi kapcsolóóra), vagy mindegyik napra egyéni kapcsolási időszávokat (heti kapcsolóóra).

Üzemeltetés napi kapcsolóóraként

Szállítási állapotban minden napra azonos időprogram van beállítva. A kijelzőben a hét aktuális napjának jelölésére szolgáló összes nyíl látható.

Ha más, vagy több kapcsolási időszávot szeretne beállítani, kövesse a 26. oldal lépéseit.

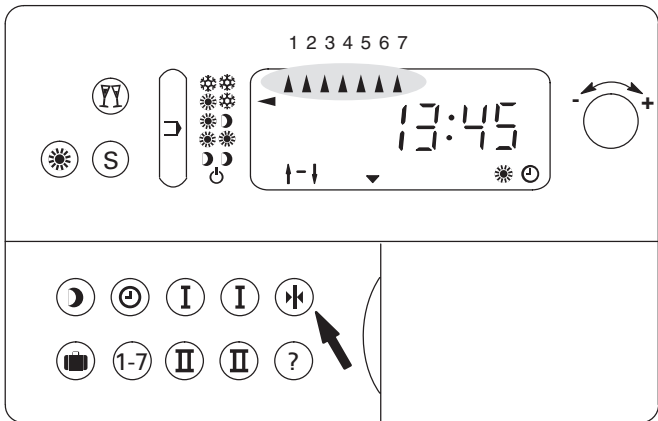

Napi kapcsolóóra

Fontos tudnivaló!

Ha nem látható az összes nyíl, nyomja meg a „⏮” gombot (lásd a 8. oldalon). Vegye figyelembe, hogy ezzel az óratermosztát visszaáll alapbeállításra.

Üzemeltetés heti kapcsolóóráként

1. Nyomja meg az „1-7” gombot, és a „←+” beállító-forgatógombbal állítsa be a hétnek azt a napját, amelyiken más időprogramot szeretne (1 = hétfő, 2 = kedd stb.). A napot jelölő nyíl villog, ha a kiválasztott nap nem a hét aktuális napja.
2. Engedje el az „1-7” gombot.
Most külön erre a napra beállíthat másik időprogramot. A beállításhoz kövesse a 26. oldalon lévő „Kapcsolási idő-sávok beállítása vagy módosítása” című bekezdés lépéseit.

Ha megnyomja a „☉” gombot és beállítja a hét aktuális napját (lásd fent), vagy kb. egy percen belül semmi adatot sem ír be, akkor megszűnik a nyíl villogása. A nyíl a hét aktuális napját mutatja.

Fontos tudnivaló!

Az alapbeállító „▶” nyomógomb segítségével ismét lehívhatja a napi kapcsolóóra funkciót.

Vegye figyelembe, hogy ezzel az óratermosztát visszaáll alapbeállításra (lásd a 8. oldalon).

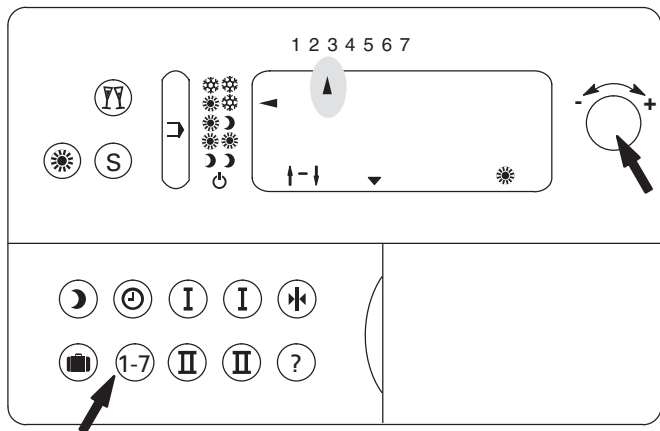

Heti kapcsolóóra

Kapcsolási idősávok beállítása vagy módosítása

Az első kapcsolási idősáv bekapcsolási időpontjának változtatása

1. Nyomja meg a piros „**I**” gombot, és forgassa el a „ $\leftarrow +$ ” beállító-forgatógombot balra vagy jobbra, míg meg nem jelenik a kívánt bekapcsolási időpont.
2. Engedje el a piros „**I**” gombot. A bekapcsolási időpont tárolva van.

Az első kapcsolási idősáv kikapcsolási időpontjának változtatása

1. Nyomja meg a kék „**I**” gombot, és forgassa el a „ $\leftarrow +$ ” beállító-forgatógombot balra vagy jobbra, míg meg nem jelenik a kívánt kikapcsolási időpont.
2. Engedje el a kék „**I**” gombot. A kikapcsolási időpont tárolva van.

Az ugyanaznapi második kapcsolási idősáv bekapcsolási időpontjának beállítása ill. változtatása

1. Nyomja meg a piros „**II**” gombot, és forgassa el a „ $\leftarrow +$ ” beállító-forgatógombot balra vagy jobbra, míg meg nem jelenik a kívánt bekapcsolási időpont.
2. Engedje el a piros „**II**” gombot. A bekapcsolási időpont tárolva van.

Az ugyanaznapi második kapcsolási idősáv kikapcsolási időpontjának beállítása ill. változtatása

1. Nyomja meg a kék „**II**” gombot, és forgassa el a „ $\leftarrow +$ ” beállító-forgatógombot balra vagy jobbra, míg meg nem jelenik a kívánt kikapcsolási időpont.
2. Engedje el a kék „**II**” gombot. A kikapcsolási időpont tárolva van.

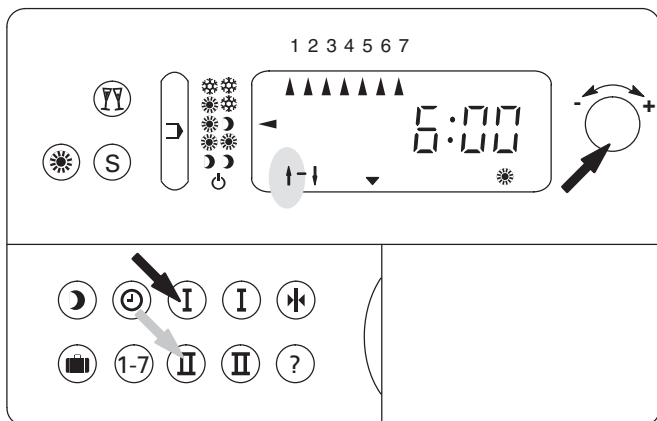

Az 1. kapcsolási időszáv bekapcsolási időpontjának változtatása

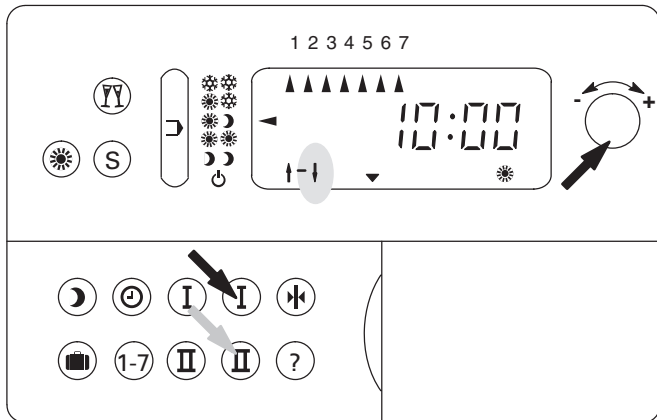

Az 1. kapcsolási időszáv kikapcsolási időpontjának változtatása

Kezelés és beállítás

A harmadik kapcsolási időszáv beállítása ill. változtatása

1. Nyomja meg egyszerre a piros és a kék „**I**” gombot (megjelenik az „**I**” szám), és állítsa be a „**-↔+**” beállító-forgatógombbal a „**2**” számot.
2. Állítsa be a be- és kikapcsolási időpontot a piros és kék „**I**” nyomógommbal a 26. oldal lépései alapján.

A negyedik kapcsolási időszáv beállítása ill. változtatása

1. Nyomja meg egyszerre a piros és kék „**II**” gombot (megjelenik az „**I**” szám), és állítsa be a „**-↔+**” beállító-forgatógombbal a „**2**” számot.
2. Állítsa be a be- és kikapcsolási időpontot a piros és kék „**II**” nyomógommbal a 26. oldal lépései alapján.

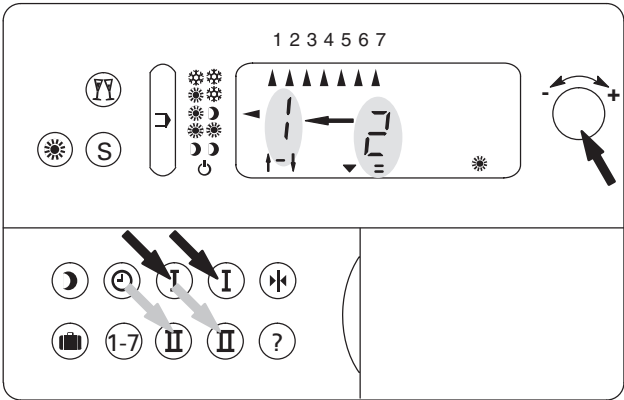

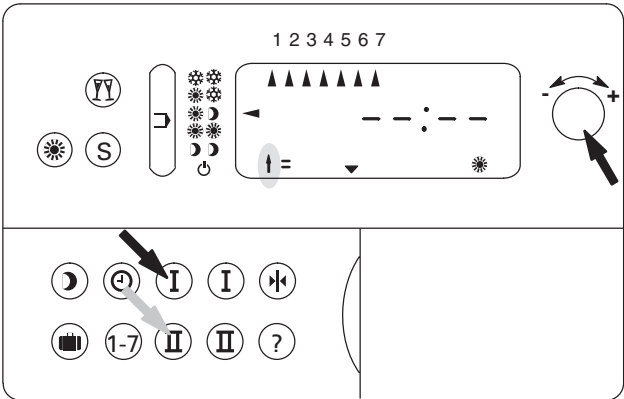

A 3. kapcsolási időszáv beállítása



A 3. kapcsolási időszáv bekapcsolási időpontjának beállítása

Kapcsolási időszavok törlése

Ha törölni szeretné a kapcsolási időszavokat, kövesse a 26 - 28. oldal lépéseit, és forgassa el a „+” beállító-forgatógombot balra, míg meg nem jelenik a „-:-:-” kijelzés.

Ha a teljes időprogramot akarja törölni, nyomja meg a „” gombot; ezzel az óratermosztát visszaáll alapbeállításra (lásd a 8. oldalon).

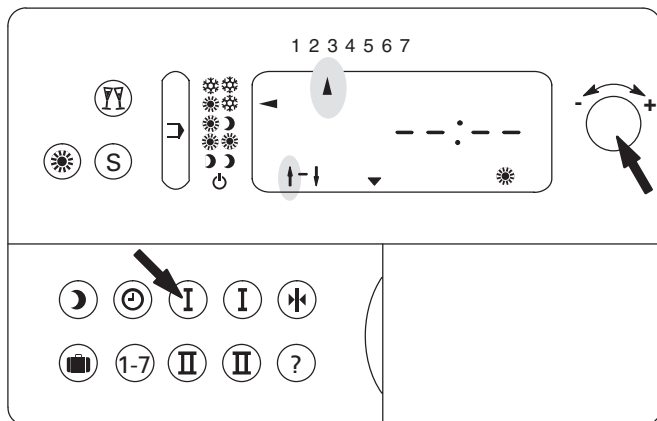

Az 1. kapcsolási időszáv bekapcsolási időpontjának törlése

Kezelés és beállítás

A kívánt és beállított kapcsolási időpontok táblázata

A hét napja	Nyomógomb	Kapcsolási időszáv			
	Nyomógomb	1	2	3	4
1 hétfő	I piros				
	I kék				
	II piros				
	II kék				
2 kedd	I piros				
	I kék				
	II piros				
	II kék				
3 szerda	I piros				
	I kék				
	II piros				
	II kék				
4 csütörtök	I piros				
	I kék				
	II piros				
	II kék				
5 péntek	I piros				
	I kék				
	II piros				
	II kék				

A hét napja	Nyomógomb	Kapcsolási időszáv			
		1	2	3	4
6 szombat	I piros				
	I kék				
	II piros				
	II kék				
7 vasárnap	I piros				
	I kék				
	II piros				
	II kék				

Beállítva: napi kapcsolóóraként heti kapcsolóóraként

Példa

Szerdán az alábbi program szerint szeretné üzemeltetni a fűtést:

5:30-tól 9:00 óráig fűtőüzem (1. kapcsolási időszáv)
 11:30-tól 14:00 óráig fűtőüzem (2. kapcsolási időszáv)
 17:30-tól 22:00 óráig fűtőüzem (3. kapcsolási időszáv)

A táblázatban az alábbi beírásoknak kell szerepelni:

A hét napja	Nyomógomb	Kapcsolási időszáv			
		1	2	3	4
3 szerda	I piros	5:30		17:30	
	I kék	9:00		22:00	
	II piros		11:30		
	II kék		14:00		

14 Üdülési program

Használja ezt a funkciót hosszabb távollét (1 - 99 nap) idejére, pl. amikor nyaralni megy. Az üdülési program használata akkor célszerű, ha Ön a hazatéréskor normál üzemmódot, távolléte idején pedig csökkentett üzemmódot vagy lekapcsolt üzemet kíván. Ezért ennek a funkciónak a használata csak ezekben az üzemmódokban javasolt.

Példa

Télen 14 napra elutazik, de meleg lakásba szeretne hazatérni. Az Ön távolléte idején a fűtőberendezés állandóan „csökkentett üzemmód”-ban működhet.

1. Állítsa be a „☀️🌙” üzemi programot.
2. Nyomja meg az „🏠” gombot, és forgassa el a „←→” beállító-forgatógombot jobbra, míg a kijelzőben meg nem jelenik a „📅 14” (📅 = days, napok; 14 = a távol töltött napok száma).
3. Engedje el a „🏠” nyomógombot.
A beállított üzemi program kijelzése (nyíl) kb. 4 másodpercig villog, ami arra utal, hogy esetleg változtatásra van szükség.

Miután beállította 14 napra az üdülési programot, az azonnal érvénybe lép. Az óratermosztát most elkezd visszaszámlálni a napokat 14-től 0-ig.



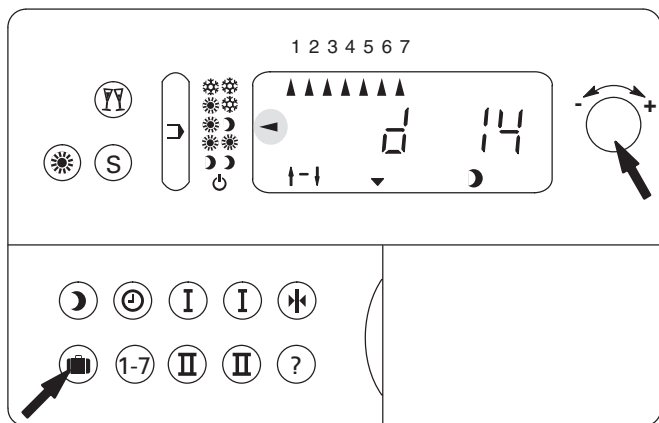

A beadás napja teljes napnak számít. Minden nap 24:00 órakor eggyel csökken a kijelzett napok száma. Utolsó nap 24:00 órakor a kijelzés „📅 0 1”-ről „📅 00”-ra vált, és ismét az eredetileg beállított üzemi program van bekapcsolva.





Az üdülési program beállítása

Az üdülési program törlése

Ha Ön a tervezettnél korábban érkezik haza, a következő módon szakíthatja meg az üdülési programot:



1. Nyomja meg a „” gombot, és forgassa balra a „” beállító-forgatógombot, míg meg nem jelenik a „” a kijelzőben.
2. Engedje el a „” nyomógombot.
Ezzel törölve van az üdülési program.

Vagy:

1. Nyomja meg a „” gombot.
Az üdülési program ezzel törölve van, a készülék a Party üzemmódra váltott; a „” jel villog.
2. Ismét nyomja meg a „” gombot.
A Party üzemmód kikapcsol.

15 Üzemen kívül helyezés

Válassza a „folyamatosan ki”-funkciót („”), ha hosszabb időn át (pl. nyáron) nem tart igényt fűtésre. Az elemek kímélése érdekében kikapcsol az óratermosztát legtöbb funkciója. A beállított kapcsolási idők és hőmérsékleti értékek továbbra is tárolódnak. Az óra tovább üzemel. A fűtés kikapcsolva marad, ha a helyiség-hőmérséklet 5 °C-nál magasabb, még akkor is, ha a fűtőkazán nincs kikapcsolva.

Nyomja meg a „” gombot, és forgassa el balra a „” beállító-forgatógombot, hogy a nyíl a „” jelre mutasson.

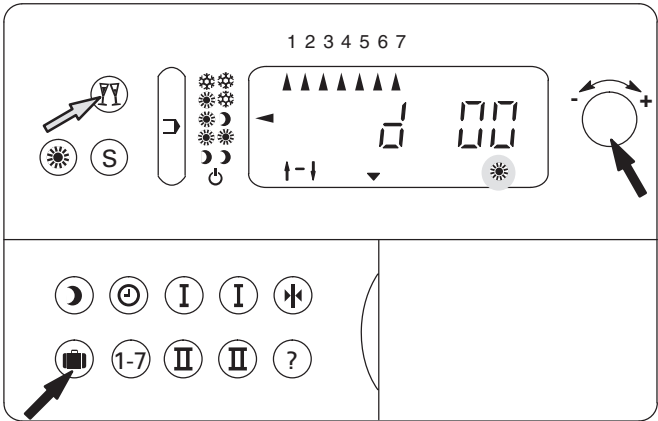

Az üdülési program törlése

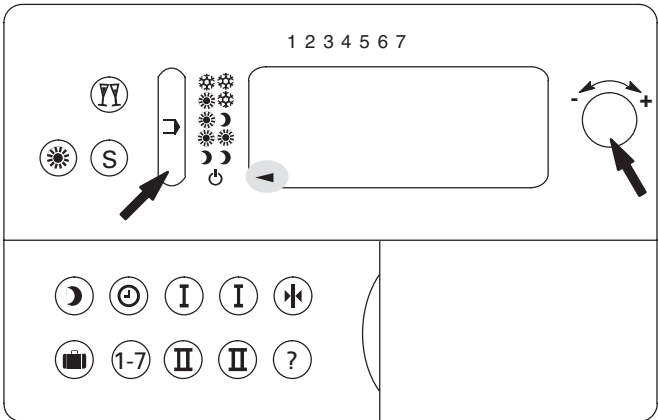

Üzemen kívül helyezés

16 Hálózattól független üzem

A készülékbe gyárilag be van szerelve két darab, kb. két év élettartamú, 1,5 V-os mignonelem (Extra longlife, pl. Varta Alkaline 4006 IECLR6).

Ha túl gyengék az elemek, az üzemzavar „1” szimbólumával együtt megjelenik a kijelzőben a „” elemjel.

A villogó szimbólumok azt jelzik, hogy hamarosan ki kell cserélni az elemeket.

Ha már csak ezt a két villogó szimbólumot lehet látni, lemerültek az elemek. Az óra ilyenkor még kb. 12 órán át működik. Ha ezután sem történt meg az elemcsere, újra be kell állítani a kapcsolóórát, a kapcsolási időket és a hőmérsékleteket.

Fontos tudnivaló!

Az elemek a készülék alján jobb oldalon lévő elemrekeszben találhatóak. Kérjük, hogy az új elemek behelyezésénél ügyeljen a megfelelő pólusokra (+/-). NiCd-telepeket nem szabad behelyezni a készülékbe.

Fontos tudnivaló!

Ha a kijelző kb. 1-2 perccel az elemek ill. az elemrekesz behelyezése után még mindig nincs rendben, nyomja meg az alapbeállítási nyomógombot, ami újraindítja a készüléket.

Az elemek eltávolítása

Az elemeket ne a háztartási hulladékba dobja! Kérjük, hogy a lemerült elemeket vigye az e célra kijelölt gyűjtőhelyre.



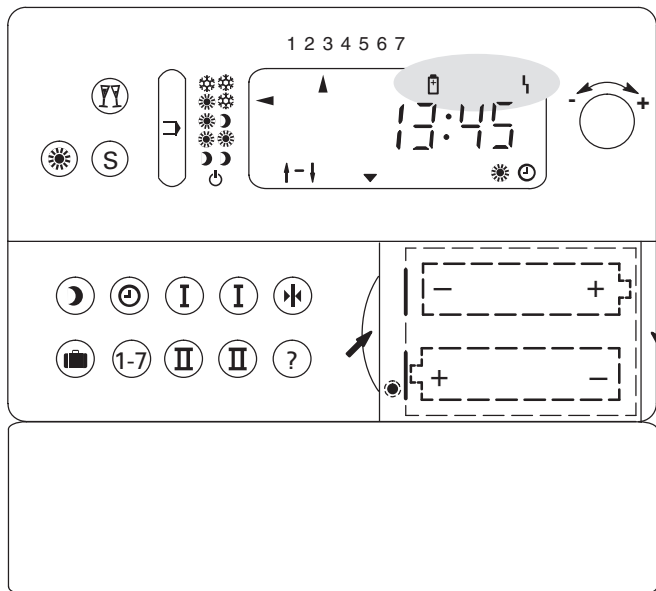

Kijelzés: az elemek gyengék



Cserélje ki az elemeket

17 A tartozékok kezelése



Rádió-óra modul

- Állítsa az üzemi program-választó kapcsolót a „” helyzetbe.
- Miközben a DCF 77 rádió-óra adó beállítja az órát, villog a kijelzőben a „” szimbólum.
- A vétel után ez a szimbólum állandóan látható a kijelzőben.
- Ha Ön kézzel átállítja az órát, eltűnik a „” jel, és csak az időszignál éjszakai vétele után jelenik meg újból.
- Kérjük, hogy a rádió-óra funkció tartós kiesése esetén forduljon a fűtési szakképhez.

Rádiós adatátviteli egység

(csak F-óratermosztáttal együtt)

Ha az F-óratermosztátot rádiós adatátviteli egységgel együtt használja, a következő pontokra ügyeljen:

- Az adómodul akkor üzemel, ha a rádiós adatátvitel „” jele folyamatosan látható az óratermosztát kijelzőjének felső részén.
A rádióvevő üzemelését a folyamatosan világító piros kijelzés mutatja.
- Hiba esetén üzemel a fűtés. Ha szükséges, állítsa a rádióvevőn lévő kapcsolót „” ideiglenes üzemre.

- Az F-óratermosztátot ki lehet venni a fali rögzítőlemezből, és a kihajtható asztali állvány segítségével bárhol fel lehet állítani; pl. a konyhában, ha reggel ott szeretné beállítani a normál üzemmódú hőmérsékletet. Ha délelőtt nem használja a nappalit, energiamegtakarítás céljából kicsit visszacsavarhatja az ott lévő fűtőtestek termosztátszelepeit.

Ha kiveszi az F-óratermosztátot a fali rögzítőlemezből, az alábbiakra ügyeljen a felállításnál:

A készüléket a lakótérben az egyik belső fal közelében, a fűtőtestekkel szemben helyezze el, de **ne** tegye szekrénybe vagy falbemélyedésbe. Ne helyezze a készüléket ajtók vagy hőforrások (pl. napsugárzás, kandalló, televíziókészülék) közvetlen közelébe.

18 Készülékre jellemző tudnivalók

Helyiség hőmérséklet-érzékelővel ellátott óratermosztát

Az óratermosztát beépített helyiség hőmérséklet-érzékelővel rendelkezik, amely méri és szabályozza a helyiség hőmérsékletet.

Abban a helyiségben, amelyikben az óratermosztát található, a fűtőtestek termosztátszelepeinek mindig teljesen nyitva kell lenniük.

Helyiség hőmérséklet

Ha a csökkentett üzemmódban még mindig túl magas a helyiség hőmérséklet, annak az az oka, hogy a jól hőszigetelt épületek lassabban hűlnek ki. Ebben az esetben a „☀️⚙️” üzemi programot választhatja.

Új hőmérsékleti érték beállítása esetén – az épület hőtároló képességétől függően – különböző ideig tarthat, míg a lakás eléri a beállított új hőmérsékletet.

Lekapcsolt üzem a fűtőberendezés fagyvédelmi ellenőrzésével

A fagyvédelmi ellenőrzéssel működő lekapcsolt üzemben ki van kapcsolva a helyiségek fűtése, amíg a helyiség-hőmérséklet 5 °C-nál magasabb.

- Kiválasztott „☞” üzemi program:
 „☀☀” (Folyamatos lekapcsolt üzem a fűtőberendezés fagyvédelmi ellenőrzésével).
 A fűtőberendezés nappal és éjszaka csak akkor üzemel, ha a helyiség-hőmérséklet 5 °C alá süllyed, ilyenkor az kb. 5 °C-ra áll be.
 Ebben az üzemi programban nem látszik a kijelzőben a „☀” vagy „☾” szimbólum; a beprogramozott be- és kikapcsolási időpontok nincsenek érvényben.

- Kiválasztott „☞” üzemi program:
 „☀☀” (Normál üzemmód a fűtőberendezés fagyvédelmi ellenőrzésével működő lekapcsolt üzemmel váltakozva).
 Ebben az üzemi programban a beállított bekapcsolási és kikapcsolási időpontok között normál üzemmódban működik a fűtés; a kijelzőben megjelenik a „☀” jel.
 A többi időszakban csak akkor van fűtés, ha a helyiség-hőmérséklet 5 °C alá süllyed, ilyenkor a hőmérséklet kb. 5 °C-ra áll be (lásd fent).

19 Mi a teendő, ha...

... üzemzavart jelez a készülék?

Az óratermosztát kijelzőjében villogó alábbi szimbólumok a következő üzemzavarokra utalnak:

Üzemzavarjelzés: „feszültségellátás”

A kijelzőben villogó elemjel arra utal, hogy ki kell cserélni az elemeket. Vegye figyelembe a „Hálózattól független üzem” című bekezdést.

Üzemzavarjelzés: „helyiség hőmérséklet-érzékelő”



A kijelzőben villogó „” hőmérőjel azt jelenti, hogy meghibásodott a beépített helyiség hőmérséklet-érzékelő. A kijelzőben egyszerre két számjegy jelenik meg. A bal oldali számjegy értéke: „7”.

A jobb oldali szám az üzemzavar típusára utal, és a „8” vagy „9” értéket foglalhatja magába.

Közölje fűtési szakcégével ezt az értéket az üzemzavar azonosítása céljából.

Az üzemzavarjelzés nyugtázása

A normál kijelzés (óra) visszaállításához nyugtázni lehet az üzemzavarjelzést:

1. Nyomja meg egyszerre a „” és a „” gombot.
A kijelzőből eltűnik az üzemzavarjelzés.



„Feszültségellátás” üzemzavarjelzés,
az elemek gyengék

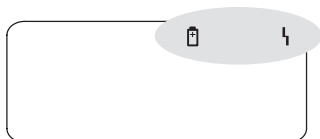

„Feszültségellátás” üzemzavarjelzés,
az elemek lemerültek

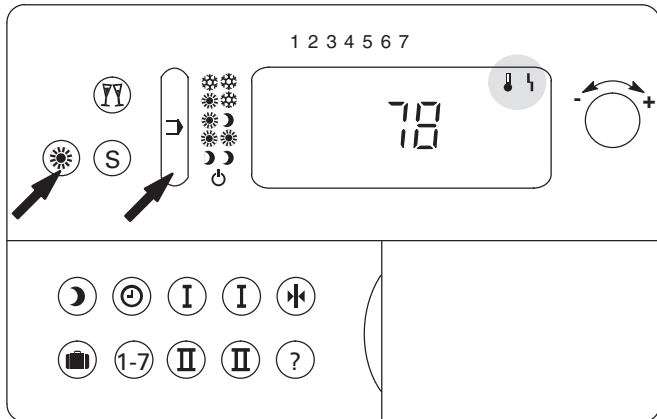

A „helyiséghőmérséklet-érzékelő” üzemzavarjelzés

Mi a teendő, ha...

... a fűtőberendezés nem működik?

Üzemzavar	Az üzemzavar oka	Hibaelhárítás vagy a fűtőberendezés segédüzeme
Digitális kijelző funkció nélkül	Lemerültek az elemek	Cserélje ki az elemeket
	Nincs jól benyomva az elemrekesz	Helyezze be megfelelően az elemrekeszt
	„Folyamatosan ki” funkció („☺”) van beállítva	Helyezze üzembe a készüléket, és válasszon más üzemi programot
Normál üzemmódban hideg van, csökkentett üzemmódban pedig meleg	Rosszul megy az időprogram	Állítsa be megfelelően az időprogramot (ellenőrizze a dátumot és az órát)
	Rosszul van beállítva az időprogram	Állítsa be megfelelően az időprogramot (piros nyomógomb = bekapcsolási időpont, kék nyomógomb = kikapcsolási időpont)
A helyiség-hőmérséklet túl magas ill. túl alacsony	Rosszul van beállítva a hőmérséklet a „☀” ill. „☾” gombon	Állítsa be a kívánt hőmérsékletet
	Nem megfelelő üzemi programot választott	Állítsa be a kívánt üzemi programot

Üzemzavar	Az üzemzavar oka	Hibaelhárítás vagy a fűtőberendezés segédüzeme
Nem melegszik a fűtőberendezés	A fűtőkazán nem érte el a szükséges hőmérsékletet ill. ki van kapcsolva	Ellenőrizze a fűtőkazánt és a kazánköri szabályozót
Nem kapcsol be valamelyik rácsatlakoztatott készülék (pl. fűtésszabályozó, szivattyú, keverőszelep)	Nem megfelelő üzemi program van kiválasztva (pl. „folyamatos lekapcsolt üzem a fűtőberendezés fagyvédelmével”)	Állítsa be a kívánt üzemi programot
	Rosszul van beállítva az időprogram	Állítsa be helyesen az időprogramot (lásd a 46. oldalon)
	Hibás a rácsatlakoztatott készülék	Ellenőrizze a rácsatlakoztatott készüléket
Nem működik a rádió-óra modul	Nincs időszignál-vétel a DCF 77 adóról	Állítsa be manuálisan az órát, ha szükséges
Nem működik a rádiós adatátviteli egység	Üzemzavar vagy kiesés	A fűtéshez állítsa a vevőkészülék kapcsolóját „  ” ideiglenes üzemre

5596 340 H

Fontos tudnivaló!

Amennyiben nem, vagy csak részben sikerül elhárítani a hibákat, kérjük, hogy értesítse fűtési szakcégét.

20 Eltávolítás

Kérjük, hogy a már nem használt készüléket vigye vissza a szakkereskedésbe.

Viessmann Fűtéstechnika Kft.
2045 Törökbálint
Süssen u. 3
Telefon: 06-23 / 334-334
Telefax: 06-23 / 334-339
<http://www.viessmann.hu>

A műszaki változtatások jogát fenntartjuk.
Környezetbarát, klórmentesen
fehéřített papírra nyomtatva



5596 340 H