

Üzemeltetési utasítás

a készülék üzemeltetője számára

VIESSMANN

Távvezérlő egy fűtőkörhöz

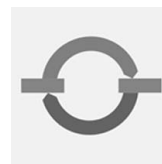

VITOTROL 300



Az Ön biztonsága érdekében



Kérjük, hogy az emberi életet fenyegető veszélyek, a balesetek és az anyagi károk elkerülése érdekében pontosan tartsa be a biztonságtechnikai utasításokat.

A biztonságtechnikai utasítások magyarázata



Veszély

Ez a jel személyi sérülések veszélyére figyelmeztet.



Figyelem

Ez a jel anyagi és környezeti károk veszélyére figyelmeztet.

Fontos tudnivaló!

A *Fontos tudnivaló* címszó alatt kiegészítő információk találhatóak.

Célcsoport

Ez az üzemeltetési utasítás a fűtési rendszer üzemeltetője számára készült.



Veszély

A fűtőberendezésen szakszerűtlenül végrehajtott munkák életveszélyes balesetekhez vezethetnek.

- A gázszerelvényeken munkát csak olyan szerelő végezhet, akit a helyileg illetékes gázszolgáltató vállalat erre feljogosított.
- Elektromos szerelést csak elektromos szakember végezhet.

Teendők gázszag esetén



Veszély

A kiszivárgó gáz robbanáshoz vezethet, amely nagyon súlyos sérüléseket okozhat.

- Ne dohányozzon! Akadályozza meg a nyílt láng- és szikraképződést. Semmi esetre se kapcsoljon fel villanykapcsolót és ne kapcsoljon be elektromos készülékeket.
- Zárja el a gázvezető csapot.
- Nyissa ki az ablakokat és az ajtókat.
- Távolítsa el mindenkit a veszélyes területről.
- Értesítse az épületen kívülről a gáz- és elektromossági ellátó vállalatot, valamint a fűtési szakcéget.
- Szakítsa meg az épület elektromos ellátását egy biztonságos helyen (az épületen kívül).

Teendők égéstermék-szag esetén



Veszély

Az égéstermékek életveszélyes mérgezést okozhatnak.

- Kapcsolja ki a fűtőberendezést.
- Szellőztesse ki a felállítási helyiséget.
- Csukja be a lakóhelyiségekbe nyíló ajtókat.

Az Ön biztonsága érdekében (folytatás)

Teendők tűz esetén



Veszély

Tűz esetén égés és robbanás veszélye áll fenn.

- Kapcsolja ki a fűtőberendezést.
- Zárja el a tüzelőanyag-vezetékek elzárószelepeit.
- Az ABC tűzbiztonsági osztálynak megfelelő, bevizsgált tűzoltó készüléket használjon.

Kiegészítő komponensek, pót- és kopó alkatrészek



Figyelem

A fűtőberendezést károsíthatják vagy működését negatívan befolyásolhatják mindazok a komponensek, amelyeknek bevizsgálása nem a fűtőberendezéssel együtt történt. Komponensek felszerelését, ill. cseréjét kizárólag szakcég végezheti.

A fűtőhelyiséggel szemben támasztott követelmények



Figyelem

Nem megengedett környezeti feltételek károsíthatják a fűtőberendezést és veszélyeztethetik a biztonságos üzemelést.

- Biztosítsa, hogy a környezeti hőmérséklet 0 °C és 35 °C között legyen.
- Kerülje a (pl. festékekben, oldó- és tisztítószerekben lévő) freonszarmazékok okozta légszennyeződést és az erős porképződést (pl. csiszoló munkák által).
- Kerülje a (pl. állandó ruhaszárítás általi) tartósan magas páratartalmat.
- Ne zárja el a meglévő levegőbevezető nyílásokat.

Tartalomjegyzék

Bevezető információk

A távvezérlő gyári beállításai	6
Kezelési utasítások	6

A kezelés helye

A kezelő- és kijelzőelemek áttekintése	7
■ Funkciók	7
■ Szimbólumok a kijelzőablakban	7

Be- és kikapcsolás

A fűtőkör és a vízmelegítés bekapcsolása	9
A fűtőkör és a vízmelegítés kikapcsolása	9
A „csak HMV üzemmód” bekapcsolása	9
A melegvíz kikapcsolása.....	10

A helyiséghőmérséklet beállítása

A helyiséghőmérséklet tartós beállítása	11
■ A normál helyiséghőmérséklet beállítása	11
■ A csökkentett helyiséghőmérséklet beállítása	12
■ Az időprogram beállítása (kapcsolási idők)	12
A helyiséghőmérséklet változtatása néhány napra	14
■ A nyaralás program beállítása.....	14
A helyiséghőmérséklet változtatása néhány órára	15
■ A takarékos üzemmód beállítása	16
■ A party üzemmód beállítása	16

A melegvízkészítés beállítása

A melegvízkészítés tartós beállítása	17
■ A melegvíz-hőmérséklet beállítása.....	17
■ Az időprogram (kapcsolási idők) beállítása	18
A melegvízkészítés változtatása néhány órára	21
A melegvízkészítés egyszerű beállítása	21

További beállítások

Az idő és a dátum beállítása	23
A nyelv beállítása	23
Az alapkijelzés változtatása	23
A kijelzőablak kontrasztjának beállítása	24
Az alapbeállítás visszaállítása	24

Lekérdezési lehetőségek

Hőmérsékletek lekérdezése	25
Időprogramok lekérdezése	26

Tartalomjegyzék (folytatás)

Az üzemzavarjelzés lekérdezése	27
Mi a teendő?	
A helyiségek túl hidegek	28
A helyiségek túl melegek	28
Nincs melegvíz	29
A melegvíz túl forró	30
Az „üzemzavar” kijelzés villog a kijelzőablakban	30
A „karbantartás” kijelzés látható a kijelzőablakban	30
A „funkció nélkül” kijelzés látható a kijelzőablakban	31
A „külső indítás” kijelzés látható a kijelzőablakban	31
A „külső program” kijelzés látható a kijelzőablakban	31
A „külső előírt helyiség hőmérséklet” kijelzés jelenik meg a kijelzőablakban ..	31
Kialudt a kijelzőablak világítása	32
Az elemek cseréje	32
Karbantartás	
Tisztítás	34
Energiatakarékossági javaslatok	35
Címszójegyzék	36

A távvezérlő gyári beállításai

A távvezérlő már gyárilag előre be van állítva „fűtés + melegvíz” üzemmódra, vagyis helyiségfűtés és vízmelegítés történik (amennyiben van melegvíztároló).

- **6.00 és 22.00 óra** között a helyiségfűtése normál helyiség hőmérséklettel működik
- **5.30 és 22.00 óra** között történik a melegvíz utánfűtése a beállított előírt hőmérsékletre (ha van melegvíztároló). A cirkulációs szivattyú (ha csatlakoztatva van a szabályozóhoz) be van kapcsolva.

- **22.00 és 6.00 óra között** a fűtés csökkentett helyiség hőmérséklettel működik (fagyvédelemre, azaz 3 °C-ra van beállítva).
 - **22.00 és 5.30 óra között** szünetel a melegvíztároló utánfűtése.
 - A nap és a pontos idő (közép-európai idő) be van állítva, a téli/nyári átállítás automatikusan történik
- A gyári alapbeállítást egyénileg, kívánsága szerint megváltoztathatja.

Fontos tudnivaló!

Áramszünet esetén minden adat megmarad.

Kezelési utasítások

A Vitotrol 300 távvezérlővel a következő beállításokat végezheti el a lakóhelyiségből:

- normál helyiség hőmérséklet
 - csökkentett helyiség hőmérséklet
 - melegvíz-hőmérséklet
 - üzemi és nyaralás program
 - a helyiségfűtés időszávjai
 - a vízmelegítés időszávjai
 - a cirkulációs szivattyú időszávjai (amennyiben van)
 - dátum és pontos idő
- A normál helyiség hőmérséklet csak a Vitotrol 300 távvezérlőn állítható be.

Az összes többi beállítást a Vitotrol 300 távvezérlő közvetíti a Vitotronic szabályozóhoz és fordítva. Az Ön fűtőkörére mindig az **időben utoljára végzett** beállítások érvényesek.

Ha a készülékkel együtt szállított elemeket behelyezte, akkor bármely tetszés szerinti gomb megnyomása után bekapcsol a világítás, és kb. 30 másodperccel az utolsó kezelés után kialszik.

Ha a távvezérlőn nem lehet végrehajtani beállításokat, pl. mert a fűtési szakember így kódolta, akkor a kijelzőablakban a „**Funkció nélkül**” kijelzés jelenik meg.

A kezelő- és kijelzőelemek áttekintése

Funkciók

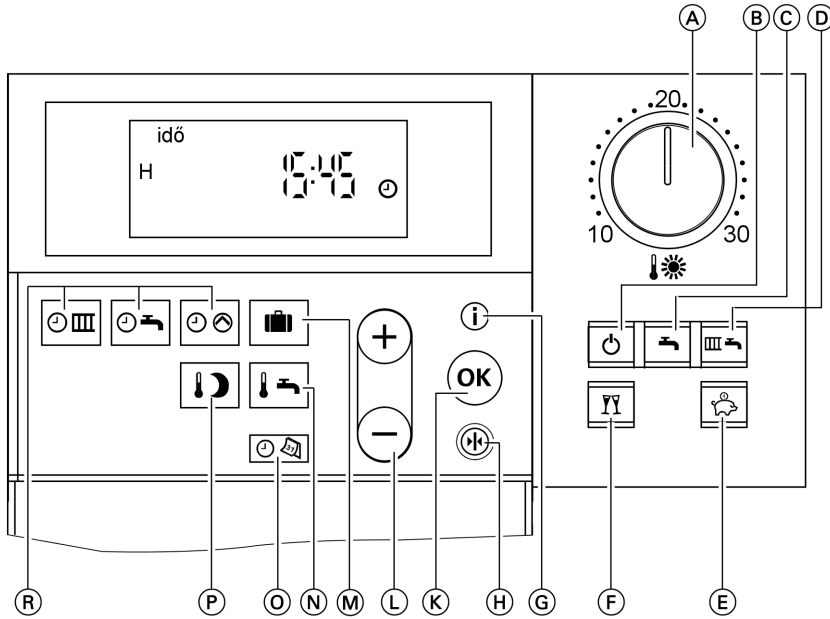

- | | |
|--|---|
| (A) normál helyiség hőmérséklet (lásd a 11. oldalon) | (K) nyugtázás |
| (B) lekapcsolt üzem | (L) értékbeállítás |
| (C) melegvíz | (M) nyaralás program (lásd a 14. oldalon) |
| (D) fűtés és melegvíz | (N) melegvíz-hőmérséklet (lásd a 17. oldalon) |
| (E) takarékos üzemmód (lásd a 16. oldalon) | (O) idő/dátum (lásd a 23. oldalon) |
| (F) party üzemmód (lásd a 16. oldalon) | (P) csökkentett helyiség hőmérséklet (lásd a 12. oldalon) |
| (G) információ (lásd a 23 - 25. oldalon) | (Q) időprogramok (lásd a 12 und 18. oldalon) |
| (H) alapbeállítás (lásd a 24. oldalon) | |















Szimbólumok a kijelzőablakban

A szimbólumok nem láthatók állandóan, hanem a berendezés kivitelétől és az üzemi állapottól függően jelennek meg.

A kezelés helye

A kezelő- és kijelzőelemek áttekintése (folytatás)

A kijelzőablakban villogó adatok arra utalnak, hogy változtatásokat lehet végrehajtani.

- | | | | |
|---|---|---|---|
|  | fagyveszély |  | vízmelegítés engedélyezve |
|  | normál helyiség hőmérséklettel történő helyiségfűtés |  | a tárolószivattyú működik, vízmelegítés történik |
|  | csökkentett helyiség hőmérséklettel történő helyiségfűtés |  | a vízmelegítés a napenergiával működő rendszer által történik |
|  | |  | az égő üzemel |
|  | |  | időbeállítás és -kijelzés |
|  | a keringető szivattyú működik |  | rádió-óra vétel (csak rádió-óra vevővel, tartozék) |
|  | fűtéskeverő „NYIT” | | |
|  | fűtéskeverő „ZÁR” | | |

A fűtőkör és a vízmelegítés bekapcsolása

Fűteni kívánja a helyiségeket, és melegvízre is szüksége van.

Nyomja meg a  gombot a „**fűtés + melegvíz**” menüpont kiválasztásához.

- A fűtőkörben a helyiségfűtés a beállított időprogramnak megfelelően normál vagy csökkentett helyiség hőmérséklettel (fagyvédelem) működik.

Alapbeállítás:

6.00 és 22.00 óra között normál, egyébként csökkentett helyiség hőmérséklet.

- A vízmelegítés (amennyiben van melegvíztároló) és a cirkulációs szivattyú bekapcsolása (amennyiben van) a beállított időprogramnak megfelelően történik.

Alapbeállítás:

5.30 és 22.00 óra között biztosított a melegvíz utánfűtése a beállított előírt hőmérsékletre, és a cirkulációs szivattyú be van kapcsolva.

Vegye figyelembe a 00. oldalon lévő tudnivalót.

- A fűtőkör fagyvédelme aktív.

A fűtőkör és a vízmelegítés kikapcsolása

A helyiségeket nem kívánja fűteni, és melegvízre sincs szüksége.

Nyomja meg a  gombot a „**lekapcsolt üzemmód**”.

- A fűtőkörben szünetel a helyiségek fűtése.
- Nincs vízmelegítés.
- A fűtőkör fagyvédelme aktív.

Fontos tudnivaló!

A keringető szivattyúk 24 óránként rövid időre bekapcsolnak, hogy ne ragadjanak be.

A „csak HMV üzemmód” bekapcsolása

Nem szeretné a helyiségeket fűteni, de melegvízre szüksége van.

Nyomja meg a  gombot a „**csak HMV üzemmód**” menüpont kiválasztásához.

A „csak HMV üzemmód” bekapcsolása (folytatás)

- A fűtőkörben szünetel a helyiségek fűtése.
- A vízmelegítés (amennyiben van melegvíztároló) és a cirkulációs szivattyú bekapcsolása (amennyiben van) a beállított időprogramnak megfelelően történik.

Alapbeállítás:

5.30 és 22.00 óra között biztosított a melegvíz utánfűtése a beállított előírt hőmérsékletre, és a cirkulációs szivattyú be van kapcsolva. Vegye figyelembe a 00. oldalon lévő tudnivalót.

- A fűtőkör fagyvédelme aktív.

Fontos tudnivaló!

A keringető szivattyú 24 óránként rövid időre bekapcsol, hogy ne ragadjon be.

A melegvíz kikapcsolása

A helyiségeket fűteni szeretné, de melegvízre nincs szüksége.

1. Nyomja meg a  gombot a „fűtés + melegvíz” menüpont kiválasztásához.

2. Törölje a vízmelegítés időszávjait (lásd a 20. oldalon)

vagy

állítsa az előírt melegvíz-hőmérsékletet 10 °C-ra (lásd a 17. oldalon).

- A fűtőkörben a helyiségfűtés a beállított időprogramnak megfelelően normál vagy csökkentett helyiség-hőmérséklettel (fagyvédelem) működik.

Alapbeállítás:

6.00 és 22.00 óra között normál, egyébként csökkentett helyiség-hőmérséklet.

- Nincs vízmelegítés.
- A fűtőkör fagyvédelme aktív.

Fontos tudnivaló!

A tárolószivattyú 24 óránként rövid időre bekapcsol, hogy ne ragadjon be.

A helyiséghőmérséklet tartós beállítása

Ha fűtőkört helyiségfűtésre kívánja beállítani, vegye figyelembe a következő pontokat:

1. A fűtőkört „fűtés+melegvíz” programra kell beállítani.

Ellenőrizze a következőképpen:

kijelzésnek kell világítania, ellenkező esetben nyomja meg a gombot.

2. A „☀” forgatógombbal állíthatja be a normál (nappali) helyiséghőmérsékletet (lásd a 11. oldalon), míg a nyomógombbal a csökkentett (éjszakai) helyiséghőmérsékletet (lásd a 12. oldalon).

3. Az adott napra beállított (4 lehetséges időszávú) időprogramtól függ, hogy mikor van normál vagy csökkentett hőmérsékletű helyiségfűtés.

- Ha nincsenek beállítva időszávok, a helyiségfűtés egész nap csökkentett helyiséghőmérséklettel működik.

- Amennyiben egy vagy több időszáv van beállítva, a helyiségfűtés a megadott idő alatt normál helyiséghőmérséklettel történik.

Ellenőrizze a következőképpen: Nyomja meg egyszerre és tartsa lenyomva a és a gombot, a beállított időszávok egy időegyenesen jelennek meg.

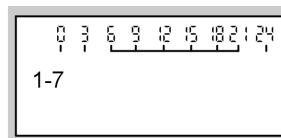

Az időprogram változtatását lásd a 12. oldalon.

A normál helyiséghőmérséklet beállítása

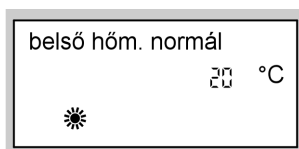

A „☀” forgatógombbal állítsa be a „normál helyiséghőmérséklet” kívánt értékét.



A helyiség hőmérséklet beállítása

A helyiség hőmérséklet tartós beállítása (folytatás)

A csökkentett helyiség hőmérséklet beállítása

- Nyomja meg a következő gombokat:
1.  a „**csökkentett helyiség hőmérséklet**” menüpont kiválasztásához; villog az előzőleg beállított hőmérsékleti érték.
 2.  a kívánt hőmérsékleti érték beállításához.
 3.  a nyugtázáshoz; a hőmérsékleti érték már nem villog, tárolva van.

Fontos tudnivaló!

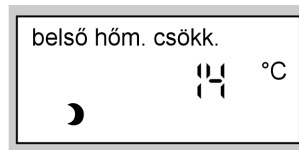

Ha a csökkentett helyiség hőmérsékletet 3 °C-ra állítja, megjelenik a „**fagyvédelem**” kijelzés.





Az időprogram beállítása (kapcsolási idők)

- A helyiség fűtése naponta max. négyszer kapcsolható normál helyiség hőmérsékletéről csökkentett helyiség hőmérsékletre és vissza (4 időszak).
- Gyárilag a hét minden napjára az **1. időszak** (6.00-tól 22.00 óráig) van beállítva, tehát ebben az időben a fűtés normál helyiség hőmérséklettel működik.
- Be lehet állítani a hét összes napjára azonos vagy a hét minden napjára **egyedi** időprogramokat.

Az időprogramok beállításánál vegye figyelembe, hogy a fűtőberendezésnek bizonyos időre van szüksége, amíg a helyiségeket felmelegíti a kívánt hőmérsékletre. Az időprogram beállításának lépéseit lásd a 12. oldalon. Az időszakok törlésének lépéseit lásd a 13. oldalon.

- Nyomja meg a következő gombokat:
1.  a „**fűtési időprogram**” menüpont kiválasztásához.
 2.  amíg meg nem jelenik az „**1-7**” kijelzés, ha a hét minden napjára azonos időszakokat szeretne beállítani.

Fontos tudnivaló!

Ha az időprogram beállítását idő előtt meg szeretné szakítani, nyomja meg ismét a  gombot és nyugtázza az  gombbal.

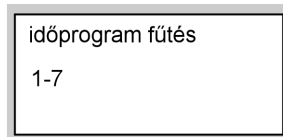

vagy

A helyiséghőmérséklet tartós beállítása (folytatás)

3. amíg meg nem jelenik a „H”, „K” stb. kijelzés, ha a hét kijelzett napjára más időszavokat szeretne beállítani.



Fontos tudnivaló!

Ha a hét egyes napjaira különböző időszavok vannak beállítva, és Ön ismét minden napra azonos időszavokat szeretne beállítani, nyomja meg az „1-7” kijelzés megjelenése után az gombot. Az összes időszav visszaáll az alapbeállításra.

4. a nyugtázáshoz; megjelenik az „1 fűtési időszav” kijelzés.

Fontos tudnivaló!

Ha át akar ugrani egy időszavot, nyomja meg a gombot.

Az időszavok törlése

Nyomja meg a következő gombokat:

1. a „fűtési időprogram” menüpont kiválasztásához.
2. amíg megjelenik a kívánt „időszav fűt KI” kijelzés.

5. a nyugtázáshoz; megjelenik az „1 időszav fűt BE” kijelzés.

6. a fűtési időszav kezdeti időpontjának beállításához.

7. a nyugtázáshoz; megjelenik az „1 időszav fűt KI” kijelzés.

8. a fűtési időszav végének beállításához.

9. a nyugtázáshoz; megjelenik a „2 időszav fűt BE” kijelzés.

10. A 2–4. fűtési időszavok kezdetének és végének beállításához a 6–9. pontban leírtak alapján járjon el.

3. amíg az időszav végének beállításához megjelenik a „- - : - -” kijelzés.

2 időszav fűt KI

1-7 - - : - -

A helyiséghőmérséklet beállítása

A helyiséghőmérséklet tartós beállítása (folytatás)

4.  a nyugtázáshoz, amíg meg nem jelenik a pontos idő kijelzése.

A helyiséghőmérséklet változtatása néhány napra

Ha nyaralni készül és hosszabb időre elhagyja a lakást, az alábbi energiamegtakarítási lehetőségek állnak rendelkezésre:

- Teljesen kikapcsolhatja a helyiség fűtését (lásd az „A fűtőkör és a vízmelegítés kikapcsolása” c. fejezetet a 9. oldalon)

vagy

- A helyiség fűtését beállíthatja minimális energiafelhasználásra (pl. hogy dísznövényei ne fagyjanak meg). Ehhez válassza a  „nyaralás program” beállítást.

– Ha a „fűtés + melegvíz”  üzemmód van beállítva, a nyaralás program alatt a fűtőberendezés minden fűtőkörének fűtése a beállított csökkentett helyiséghőmérséklettel működik (lásd a 12. oldalon), de **nincs** vízmelegítés.

– Ha „csak HMV üzemmód”  van beállítva, akkor a nyaralás program alatt **csak** a fűtőkazán és a melegvíz-tároló fagyvédelmi ellenőrzése működik.



A nyaralás program beállítása

Fontos tudnivaló!

A Vitotronic kazán- és fűtőköri szabályozó úgy van beállítva, hogy a nyaralás program a fűtőberendezés minden fűtőkörére hat. Ha ezt meg kívánja változtatni, forduljon fűtési szakcégéhez.

A nyaralás program az elutazást követő napon 0.00 órakor kezdődik és a visszaérkezés napján 0.00 órakor ér véget, vagyis az elutazás és a visszaérkezés napján az állandóra beállított időprogram aktív.

Nyomja meg a következő gombokat:





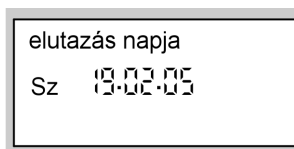



1.  a „nyaralás program” menüpont kiválasztásához.
2.  az „elutazás napja” beállításához (megjelenik az aktuális dátum).

3.  az elutazás napjának beállításához.

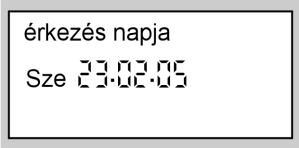

elutazás napja
Sz 19.02.05



A helyiség hőmérséklet változtatása néhány napra (folytatás)

4.  a nyugtázáshoz; megjelenik az „**érkezés napja**” (az elutazás napját követő dátum).
5.  a visszautazás napjának beállításához.

6.  a nyugtázáshoz.
7. A helyiség hőmérséklete a nyaralás program alatt azonos a beállított csökkentett helyiség hőmérséklettel (lásd a 12. oldalon).
Ha meg akarja változtatni ezt a hőmérsékletet:
 - Nyomja meg a  gombot.
 - A / gombokkal adja meg a kívánt értéket.
 - Nyugtázza a beállítást az  nyomógombbal; a hőmérsékleti érték már nem villog, tárolva van.

Fontos tudnivaló!

Ez a változtatás általánosan vonatkozik a csökkentett helyiség hőmérsékletre, amelyet szükség esetén a nyaralás program lejáta után ismét be kell állítani.

A nyaralás program befejezése

- A nyaralás program az érkezés napján automatikusan befejeződik.
- Ha a nyaralás programot idő előtt törölni szeretné, ismét nyomja meg a  gombot és nyugtázza a „**törölni? IGEN**” kijelzést az  gombbal.

A helyiség hőmérséklet változtatása néhány órára

A következő funkciók segítségével módosíthatja a helyiség hőmérsékletet néhány órára, a beállítások tartós megváltoztatása nélkül.

- Ha energiát szeretne megtakarítani, a „**takarék üzemmód**”  segítségével csökkentheti a normál helyiség hőmérsékletet (lásd a 16. oldalon).
- Nem tervezte ugyan, de normál helyiség hőmérséklettel szeretne fűteni és melegvizre is szüksége van. Ehhez válassza a „**party üzemmód**”  beállítást (lásd a 16. oldalon).

A helyiség hőmérséklet beállítása

A helyiség hőmérséklet változtatása néhány órára (folytatás)

A takarékos üzemmód beállítása

Takarékos üzemmódban automatikusan csökken a normál helyiség hőmérséklet.

Nyomja meg a  gombot a „**takarékos üzemmód**” menüpont kiválasztásához.

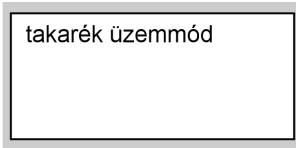

A takarékos üzemmód befejezése

- A takarékos üzemmód automatikusan befejeződik a csökkentett helyiség hőmérséklettel történő fűtésre kapcsoláskor.
- Ha idő előtt be szeretné fejezni a takarékos üzemmódot, nyomja meg újból a  gombot; a gomb világitása kialszik.

A party üzemmód beállítása

- A helyiség fűtése szabadon beállítható hőmérséklettel (party-hőmérséklettel) történik.
- A melegvíz felmelegszik a beállított előírt hőmérsékletre.
- A cirkulációs szivattyú be van kapcsolva.

Nyomja meg a következő gombokat:

1.  a „**party üzemmód**” menüpont kiválasztásához; világlog a party-hőmérséklet értéke.

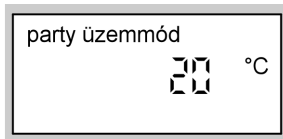

2.  a kívánt hőmérsékleti érték beállításához, ha meg szeretné változtatni a helyiség hőmérsékletét.

3.  a nyugtázáshoz; a hőmérsékleti érték már nem világlog, tárolva van.

A party üzemmód befejezése

- A party üzemmód a normál helyiség hőmérséklettel történő helyiségfűtésre való legközelebbi átkapcsoláskor automatikusan befejeződik, legkésőbb 8 óra múlva.
- Ha idő előtt be szeretné fejezni a party üzemmódot, nyomja meg újból a  gombot; a gomb világitása kialszik.

A melegvízkészítés tartós beállítása

Fontos tudnivaló!

A Vitotronic kazán- és fűtőköri szabályozó úgy van beállítva, hogy a vízmelegítés beállítása a fűtőberendezés minden fűtőkörére érvényes.

Ha ezt meg kívánja változtatni, forduljon fűtési szakszolgálatához.

A vízmelegítés beállításához az alábbi pontokat kell figyelembe venni:

1. A kiválasztott fűtőkör „fűtés + melegvíz” vagy „csak HMV üzemmódra” legyen beállítva. Ellenőrizze a következőképpen: a vagy a gombnak világítania kell, ellenkező esetben nyomja meg a vagy a gombot.

Fontos tudnivaló!

A melegvíz hőmérséklete beállítható (lásd a 17. oldalon).

2. Az adott napra beállított két, vagy , (4 lehetséges időszáv) időprogramtól függ, hogy mikor történik a fűtőkörben a vízmelegítés a fent beállított hőmérsékletre, és mikor működik a cirkulációs szivattyú (ha van).

Ellenőrizze a következőképpen:

- Nyomja meg egyidejűleg a és a gombot, a vízmelegítés beállított időszávjai egy időegyenesen jelennek meg.
- Nyomja meg egyidejűleg a és a gombot, a cirkulációs szivattyú beállított időszávjai egy időegyenesen jelennek meg.

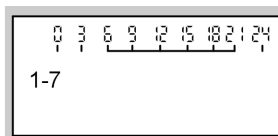

Az időprogramok változtatását lásd a 18. oldaltól.

A melegvíz-hőmérséklet beállítása

Nyomja meg a következő gombokat:

1. az „előírt melegvíz-hőmérséklet” kiválasztásához; az előzőleg beállított hőmérsékleti érték villog.
2. a kívánt hőmérsékleti érték beállításához.

3. a nyugtázáshoz; a hőmérsékleti érték már nem villog, tárolva van.

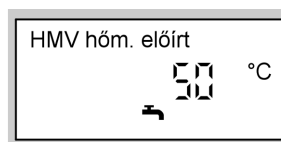

A melegvízkészítés tartós beállítása (folytatás)

Az időprogram (kapcsolási idők) beállítása

Cirkulációs szivattyú nélküli fűtőberendezés

Vegye figyelembe a 17. oldalon lévő tudnivalót.

- A vízmelegítést naponta max. négyszer lehet be- és kikapcsolni (4 időszáv).
- **Automatikus üzemmód** (gyárilag beállítva)
A vízmelegítés a fűtőberendezés első rendelkezésre álló fűtőkörének helyiségfűtési időprogramjával párhuzamosan történik, de 30 perccel korábban kezdődik (5.30 és 22.00 óra között).

■ Egyedi időprogramok

Ha nincs szüksége automatikus üzemmódra, beállíthat egyedi időprogramokat is.

Be lehet állítani a hét minden napjára **azonos** vagy a hét minden napjára **egyedi** időprogramokat.

Az időprogramok beállításánál vegye figyelembe, hogy a fűtőberendezésnek bizonyos időre van szüksége, amíg a melegvíztárolót felmelegíti a kívánt hőmérsékletre.

Az időprogram beállításának lépéseit lásd a 19. oldalon.

Az időszávok törlésének lépéseit lásd a 20. oldalon.

Fűtőberendezés cirkulációs szivattyúval

Vegye figyelembe a 17. oldalon lévő tudnivalót.



- A cirkulációs szivattyú a melegvizet a melegvíz-tároló és a csapolási helyek közötti körvezetékbe pumpálja, hogy a csapolási helyeknél lehetőleg gyorsan hozzá lehessen jutni melegvízhez.
- A vízmelegítést és a cirkulációs szivattyút naponta max. négyszer lehet be- és kikapcsolni (4 időszáv).
- **Automatikus üzemmód** (gyárilag beállítva)
A vízmelegítés és a cirkulációs szivattyú a fűtőberendezés első rendelkezésre álló fűtőkörének helyiségfűtési időprogramjával párhuzamosan, de 30 perccel korábban (5.30 és 22.00 óra között) kapcsol be.

■ Egyedi időprogramok

Ha nincs szüksége automatikus üzemmódra, beállíthat egyedi időprogramokat is.

Be lehet állítani a hét minden napjára **azonos** vagy a hét minden napjára **egyedi** időprogramokat.

- A cirkulációs szivattyú működtetése csak melegvíz elvételekor ésszerű.

Az alábbiakban egy időprogram beállításának leírása következik, a  vízmelegítés példáján szemléltetve. A cirkulációs szivattyú  időprogramjának beállítását hasonló módon végezze.

A melegvízkészítés tartós beállítása (folytatás)

Az időprogramok beállításánál vegye figyelembe, hogy a fűtőberendezésnek bizonyos időre van szüksége, amíg a melegvíztárolót felmelegíti a kívánt hőmérsékletre.

Az időprogram beállításának lépéseit lásd a 19. oldalon.

Az időszávok törlésének lépéseit lásd a 20. oldalon.

Az automatikus üzemmód beállítása (amennyiben szükséges)

Nyomja meg a következő gombokat:

1.  az „**időprogram HMV**” menüpont kiválasztásához.

2.  az „**automatikus?**” üzenet kijelzéséhez, ha az „automatikus?” üzenet még nem jelent meg a kijelzőablakban.

3.  a nyugtázáshoz.



Egyedi időprogram beállítása



Nyomja meg a következő gombokat:

1.  az „**időprogram HMV**” menüpont kiválasztásához.

4.  amíg meg nem jelenik az „**1-7**” kijelzés, ha a hét minden napjára azonos időszávokat szeretne beállítani.

Fontos tudnivaló!

*Ha az időprogram beállítását **idő előtt be szeretné fejezni**, nyomja meg ismét a  gombot és nyugtázza az  gombbal.*

2.  az „**egyedi?**” üzenet kijelzéséhez, ha az „egyedi?” üzenet még nem jelent meg a kijelzőablakban.
3.  a nyugtázáshoz.

időprogram HMV
1-7

vagy



A melegvízkészítés tartós beállítása (folytatás)

5. \oplus/\ominus „H”, „K” stb. kijelzés, ha a hét kijelzett napjára más időszavokat szeretne beállítani.

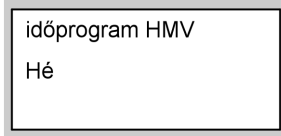

Fontos tudnivaló!

Ha a hét egyes napjaira különböző időszavok vannak beállítva, és Ön ismét minden napra azonos időszavokat szeretne beállítani, nyomja meg az „1–7” kijelzés megjelenése után az OK gombot. Valamennyi időszáv visszaáll a gyári beállításra.

6. OK a nyugtázáshoz; megjelenik az „1 HMV időszáv” kijelzés.

Fontos tudnivaló!

Ha át akar ugrani egy időszávot, nyomja meg a \oplus gombot.

Az időszavok törlése

Nyomja meg a következő gombokat:

1. OK az „időprogram HMV” menüpont kiválasztásához.
2. OK míg meg nem jelenik a kívánt „időszáv HMV KI” kijelzés.

7. OK a nyugtázáshoz; megjelenik az „1 időszáv HMV BE” kijelzés.

8. \oplus/\ominus a vízmelegítési időszáv kezdeti időpontjának beállításához.

9. OK nyugtázáshoz; megjelenik az „1 időszáv HMV KI” kijelzés.

10. \oplus/\ominus a vízmelegítési időszáv végének beállításához.

11. OK a nyugtázáshoz; megjelenik a „2 időszáv HMV BE” kijelzés.

12. A 2–4. vízmelegítési időszáv kezdetének és végének beállításához a 8–11. pontban leírtak alapján járjon el.

3. \ominus amíg az időszáv végének beállításához megjelenik a „- - : - -” kijelzés.

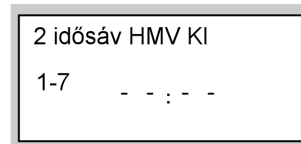

A melegvízkészítés tartós beállítása (folytatás)

4.  a nyugtázáshoz, amíg meg nem jelenik a pontos idő kijelzése.

A melegvízkészítés változtatása néhány órára

A következő funkció segítségével a vízmelegítést néhány órára, a beállítások tartós megváltoztatása nélkül lehet beállítani. Ehhez válassza a „**party üzemmód**”  beállítást. A party üzemmód ideje alatt működik a cirkulációs szivattyú és a helyiség fűtése party-hőmérséklettel történik. Ha nem akarja fűteni a helyiségeket (pl. nyáron), állítsa a party-hőmérsékletet 4 °C-ra.

Nyomja meg a következő gombokat:

1.  a „**party üzemmód**” menüpont kiválasztásához; villog a party-hőmérséklet értéke.

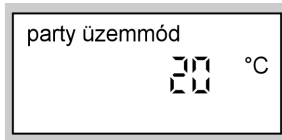

2.  a kívánt hőmérsékleti érték beállításához, ha meg szeretné változtatni a helyiség hőmérsékletét.

3.  a nyugtázáshoz; a hőmérsékleti érték már nem villog, tárolva van.

A party üzemmód befejezése

- A party üzemmód a normál helyiség-hőmérséklettel történő helyiségfűtésre való legközelebbi átkapcsoláskor automatikusan befejeződik, legkésőbb 8 óra múlva.
- Ha idő előtt be szeretné fejezni a party üzemmódot, nyomja meg újból a  gombot; a gomb világítása kialszik.



A melegvízkészítés egyszeri beállítása

A következő funkció segítségével egyszeri alkalommal, a beállítások tartós megváltoztatása nélkül lehet aktiválni a vízmelegítést. Ehhez válassza a „**party üzemmód**”  beállítást.

A melegvízkészítés beállítása

A melegvízkészítés egyszeri beállítása (folytatás)

Előfeltételek:

- „Lekapcsolt üzem”  és „nyaralás program”  esetén nem működik.
- A melegvíz-hőmérsékletnek a beállított előírt érték alatt kell lennie (lásd a 17. oldalon).

Nyomja meg a következő gombokat:

1.  a „party üzemmód” menüpont kiválasztásához.

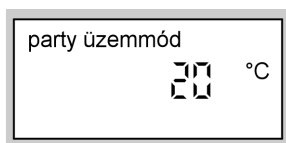



2.  a nyugtázáshoz; elkezdődik a vízmelegítés.

3. Kb. 10 másodperc múlva nyomja meg ismét a  gombot; a gomb világítása kialszik.



Az idő és a dátum beállítása

Az idő és a dátum beállítása gyárilag történt, ezeket manuálisan lehet módosítani.

Nyomja meg a következő gombokat:

1.  az „**idő**” menüpont kiválasztásához.
2.  a kívánt idő beállításához.



3.  a nyugtázáshoz; megjelenik a „**dátum**” kijelzés.
4.  a kívánt dátum beállításához.

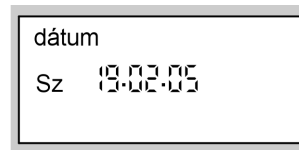

5.  a nyugtázáshoz.

A nyelv beállítása

Nyomja meg a következő gombokat:

1.  „**fűtőkör**” kijelzés jelenik meg.



2.  a kívánt nyelv beállításához.

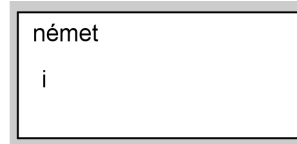

3.  a nyugtázáshoz.

Az alapkijelzés változtatása

Ha a pontos idő helyett más állandó kijelzést szeretne.



További beállítások

Az alapkijelzés változtatása (folytatás)

Nyomja meg a következő gombokat:

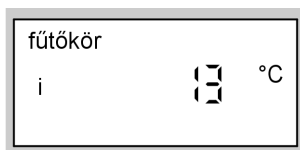
1.  a „**fűtőkör**” kiválasztásához.





2. / a kívánt kijelzéshez.

3.  a nyugtázáshoz.

Az alábbi kijelzések állnak rendelkezésre:

- külső hőmérséklet
- előremenő víz hőmérséklet*¹
- kazánvíz-hőmérséklet
- melegvíz-hőmérséklet*¹
- visszatérő víz hőmérséklet*¹
- helyiség hőmérséklet
- égéstermék-hőmérséklet*¹
- idő
- dátum

A kijelzőablak kontrasztjának beállítása

Nyomja meg az  gombot és állítsa be egyidejűleg a , ill.  nyomógomb segítségével a kontrasztot.

Az alapbeállítás visszaállítása

A fűtőkör összes megváltoztatott értéke egyszerre visszaállítható a gyári alapbeállításra.

Nyomja meg a  gombot.

*¹Csak abban az esetben, ha a megfelelő érzékelő be van szerelve.

Hőmérsékletek lekérése

A csatlakoztatott komponensektől és az elvégzett beállításoktól függően lekérdezheti az aktuális hőmérsékleteket és üzemi állapotokat.

Nyomja meg a következő gombokat:

1. **i** a „fűtőkör” kiválasztásához.

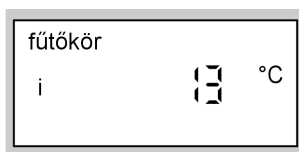

2. **+/-** a lista további lekéréseéhez.

3. **OK** a lekérés befejezéséhez.

A lekérdezhető hőmérsékletek és üzemi állapotok sorrendje:

- **A1/M1 fűtőkör**, a távvezérlő az A 1 vagy az M 1 fűtőköre hat
- **M2 fűtőkör**, a távvezérlő az M 2 fűtőköre hat
- **M3 fűtőkör**, a távvezérlő az M 3 fűtőköre hat
- **nyaralás program** – ha beállították **elutazás napja** **érkezés napja**
- **külső hőm.**
- **kazánhőmérséklet**
- **előremenő hőm.**, keverőszeleppel rendelkező fűtőkör esetén
- **belsőhőmérséklet**
- **külső előírt hőmérséklet**, külső indítás esetén (lásd a 31. oldalon)
- **fűtgázhőm.** – amennyiben van csatlakoztatva égéstermék hőmérséklet-érzékelő
- **HMV hőmérséklet** – melegvíz-hőmérséklet
- **HMV hőmérséklet 1** – melegvíz-hőmérséklet, ha két tárolóvízhőmérséklet-érzékelő van csatlakoztatva
- **HMV hőmérséklet 2** – melegvíz-hőmérséklet, ha két tárolóvízhőmérséklet-érzékelő van csatlakoztatva
- **szolár HMV hőm.** – melegvíz-hőmérséklet napkollektoros üzemi módnál
- **kollektorhőm.** – napkollektoros rendszer megléte esetén
- **égő*1** – az égő üzemi órái
- **égő 1 fokozat** – az égő üzemi órái az 1. fokozatban
- **égő 2 fokozat** – az égő üzemi órái a 2. fokozatban
- **égőindítások*1**
- **tüzelőanyagfogy.*1** – tüzelőanyag-fogyasztás, ha a fűtési szakkég elvégezte a megfelelő beállítást
- **szolár energia** – kijelzés kWh-ban, napkollektoros rendszer megléte esetén
- **idő**
- **dátum**
- **égő BE/KI**
- **égő 1 fokozat BE/KI**
- **égő 2 fokozat BE/KI**







*1 Ha vissza kívánja állítani „0”-ra: nyomja meg a **↵** gombot és nyugtázza az **OK** gombbal.

Hőmérsékletek lekérézése (folytatás)

- **tároló sziv. BE/KI**
- **cirk.sziv.BE/KI** – cirkulációs szivattyú
- **fűtés sziv. BE/KI**
- **szolársziv. BE/KI** – napkollektoros rendszer megléte esetén
- **szolársziv....h** – a kollektorköri szivattyú üzemórái, napkollektoros rendszer megléte esetén
- **fűtéskeverő NYIT/ZÁR**, keverőszeleppel rendelkező fűtőkör esetén
 - ▼ \triangle ZÁR
 - ▲ \triangle NYIT
- **nyelv** (nyugtázza az  gombbal)

Időprogramok lekérézése

Nyomja meg a következő gombokat:

1.  +  a fűtés+melegvíz időprogramhoz
vagy
2.  +  a HMV időprogramhoz
vagy
3.  +  a cirkulációs szivattyú időprogramjához
nyomja meg a két gombot egyszerre; a beállított időszávok megjelennek egy időegyenesen.

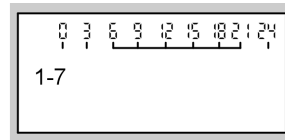

4. Az időprogramok változtatását lásd a 12. és a 18. oldalon.

Mi a teendő?

A helyiségek túl hidegek

Ok	Hibaelhárítás
A távvezérlő hibásan van beállítva	Ellenőrizze és szükség esetén módosítsa a köv. beállításokat: <ul style="list-style-type: none">■ a fűtőkör legyen bekapcsolva (lásd a 11. oldalon)■ helyiség hőmérséklet (lásd a 11. oldalon)■ idő (lásd a 23. oldalon)
Csak melegvíz-tárolós üzem esetén: a vízmelegítés elsőbbséget élvez (☞☉ a kijelzőablakban)	Várjon, amíg a melegvíz-tároló felmelegszik (a ☞ kialszik a kijelzőablakban)
Üzemzavar a fűtőberendezésben: „üzemzavar” kijelzés jelenik meg a kijelzőablakban	Kérdezze le az üzemzavar típusát és értesítse a fűtési szakcéget
Keverőszelepes fűtőkör esetén: A keverőszelep-motor meghibásodott	Akassza ki az (A) motorkart és állítsa be kézzel a (B) keverőszelep-emelőt (pl. „5”-re). Értesítse a fűtési szakcéget.

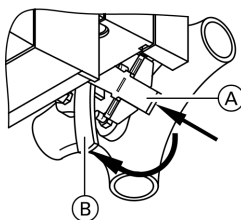

A helyiségek túl melegek

Ok	Hibaelhárítás
A távvezérlő hibásan van beállítva	Ellenőrizze és szükség esetén módosítsa a köv. beállításokat: <ul style="list-style-type: none">■ helyiség hőmérséklet (lásd a 11. oldalon)■ idő (lásd a 23. oldalon)

A helyiségek túl melegek (folytatás)

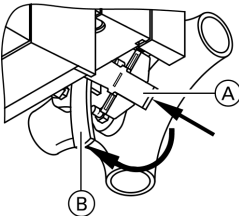
Ok	Hibaelhárítás
<p>Üzemzavar a fűtőberendezésben, vagy hibás a külsőhőmérséklet-érzékelő, ill. a kazánvízhőmérséklet-érzékelő:</p> <p>„üzemzavar” kijelzés jelenik meg a kijelzőablakban</p>	<p>Kérdezze le az üzemzavar típusát és értesítse a fűtési szakcéget</p>
<p>Keverőszelepes fűtőkör esetén: A keverőszelep-motor meghibásodott</p>	<p>Akassza ki az (A) motorkart és állítsa be kézzel a (B) keverőszelep-emelőt (pl. „5”-re).</p> <p>Értesítse a fűtési szakcéget.</p> 

Nincs melegvíz

Ok	Hibaelhárítás
<p>A távvezérlő hibásan van beállítva</p>	<p>Ellenőrizze és szükség esetén módosítsa a köv. beállításokat:</p> <ul style="list-style-type: none"> ■ a vízmelegítés legyen bekapcsolva (lásd a 17. oldalon) ■ melegvíz-hőmérséklet (lásd a 17. oldalon) ■ idő (lásd a 23. oldalon)
<p>Üzemzavar a fűtőberendezésben: „üzemzavar” kijelzés jelenik meg a kijelzőablakban</p>	<p>Kérdezze le az üzemzavar típusát és értesítse a fűtési szakcéget</p>

Mi a teendő?

Nincs melegvíz (folytatás)

Ok	Hibaelhárítás
A tárolófűtés keringető szivattyú meghibásodott	Értesítse a fűtési szakcéget

A melegvíz túl forró

Ok	Hibaelhárítás
A távvezérlő hibásan van beállítva	Ellenőrizze és szükség esetén módosítsa a melegvíz-hőmérsékletet (lásd a 17. oldalon)
Érzékelőhiba	Értesítse a fűtési szakcéget

Az „üzemzavar” kijelzés villog a kijelzőablakban

Ok	Hibaelhárítás
Üzemzavar a fűtőberendezésben	Kérdezze le az üzemzavar típusát és értesítse a fűtési szakcéget

A „karbantartás” kijelzés látható a kijelzőablakban

Ok	Hibaelhárítás
Eljött a karbantartás ideje	Végeztessen karbantartást a fűtési szakcéggel

A „funkció nélkül” kijelzés látható a kijelzőablakban

Ok	Hibaelhárítás
A megnyomott gombhoz nincs hozzárendelve semmilyen funkció	—

A „külső indítás” kijelzés látható a kijelzőablakban

Ok	Hibaelhárítás
A szabályozón beállított üzemi programot egy külső kapcsolókészülék állította át	Nincs szükség hibaelhárításra. Az üzemi program átkapcsolása kézi beállítással történt.

A „külső program” kijelzés látható a kijelzőablakban

Ok	Hibaelhárítás
A Vitocom 100 kommunikációs interfész átkapcsolta a beállított üzemi programot, amelyet meg lehet változtatni manuálisan, ezáltal megszüntethető a külső átkapcsolás	—

A „külső előírt helyiség hőmérséklet” kijelzés jelenik meg a kijelzőablakban

Ok	Hibaelhárítás
A Vitocom 300 kommunikációs interfészen keresztül előírt helyiség hőmérséklet rákapcsolása történt. A normál helyiség hőmérsékletet a "↓☀" forgatógombbal módosíthatja, ezáltal megszünik a külső rákapcsolás.	—

Mi a teendő?

Kialudt a kijelzőablak világítása

Ok	Hibaelhárítás
Lemerült az elem	Cserélje ki az elemet (lásd a 32. oldalon) Eltávolítás Az elemeket/akkukat ne a háztartási hulladékba dobja! Kérjük, hogy a lemerült elemeket/akkukat vigye az e célra kijelölt gyűjtőhelyre.

Az elemek cseréje

1. Kapcsolja ki a szabályozón lévő hálózati kapcsolót.



A Vitotronic kazán- és fűtőköri szabályozó üzemeltetési utasítása

2. Pattintsa ki a távvezérlő felső részét.

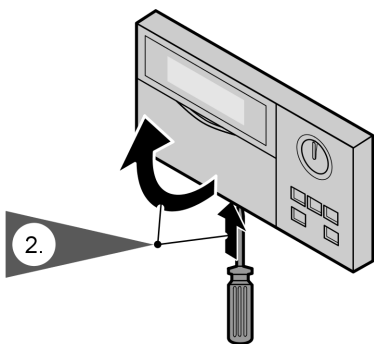

Az elemek cseréje (folytatás)

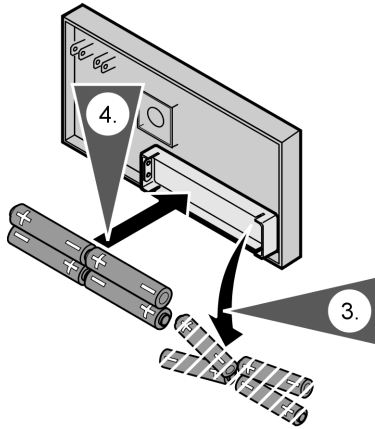

3. A hátoldalon vegye ki az elemeket.

Fontos tudnivaló!

Ne érjen hozzá a nyomtatott áramköri laphoz (elektrosztatikus fel-töltés).

4. Az elemeket az ábrának megfelelően helyezze be.
Ne alkalmazzon károsanyagot tartalmazó MICRO-LR03 (AAA) típusú alkáli-mangán elemeket.

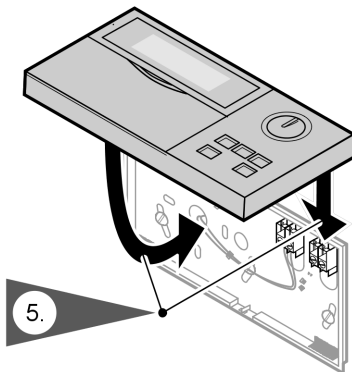

5. Helyezze fel és pattintsa be a felső részt.

Karbantartás

Tisztítás

A készülékek a kereskedelemben szokványos háztartási tisztítószerekkel (súrolószerek kivételével) tisztíthatók.

Energiatakarékosági javaslatok

Az alábbi intézkedésekkel további energiát takaríthat meg.

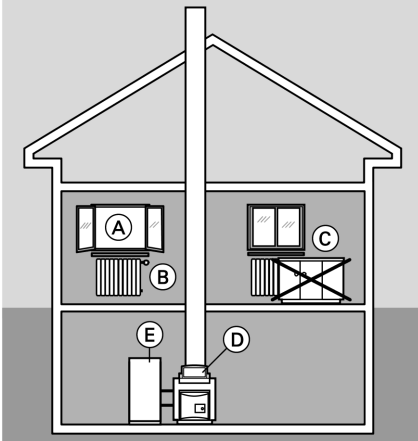

- Szellőztessen helyesen.
Az (A) ablakot csak rövid időre, de teljesen nyissa ki, és eközben zárja el a (B) termosztát-szelepeket.
- Kerülje a helyiségek túlfűtését, törekedjen a 20 °C-os helyiség-hőmérséklet megtartására, egy fokkal alacsonyabb hőmérséklettel akár 6% fűtési költséget is megtakaríthat.
- Sötétedéskor engedje le az ablakon lévő redőnyöket (ha vannak).
- Állítsa be helyesen a (B) termosztát-szelepeket.
- Ne állítson semmit a (C) fűtőtestek és a (B) termosztát-szelepek elé.
- Használja ki a (D) szabályozó és a távvezérlő beállítási lehetőségeit.
- Mérsékelje a melegvíz-fogyasztást: Zuhanyozás közben általában kisebb az energiafogyasztás, mint fürdés közben.
- Állítsa be a melegvíz-hőmérsékletet az (E) tároló-vízmelegítőhöz

Címszójegyzék

A

A csak HMV üzemmód bekapcsolása	9
A csak HMV üzemmód kikapcsolása	9
A melegvíz kikapcsolása	10
Alapbeállítás	6, 24
Alapkijelzés változtatása	23

Á

Áramszünet	6
Átmeneti időszakok (fűtés + melegvíz)	9

A

Automatikus üzemmód	18, 19
---------------------	--------

C

Cirkulációs szivattyú	18
Csökkentett helyiség hőmérséklet	6, 7, 12

D

Dátum beállítása/megváltoztatása	23
----------------------------------	----

E

Egyedi időprogramok	12, 18
Egyszeri vízmelegítés	21
Elemek cseréje	32
Előírt helyiség hőmérséklet	31
Energiamegtakarítás	14, 15
Energiatakarékossági javaslatok	35

F

Fagyvédelem	6, 9, 10
Fűtés + melegvíz	6
Fűtés + melegvíz bekapcsolása	9
Fűtés + melegvíz kikapcsolása	9
Fűtési idők változtatása	12
Fűtőkör bekapcsolása	9
Fűtőkör kikapcsolása	9

G

Gyári előbeállítás	6
--------------------	---

H

Helyiségfűtés bekapcsolása	9
Helyiségfűtés kikapcsolása	9
Helyiség hőmérséklet megváltoztatása	11
Hiba (üzemzavar)	30
Hibakeresés	27
Hőmérsékletek és üzemállapotok lekérdezése	25
Hőmérsékletek lekérdezése	25
Hőmérsékletek megváltoztatása	11
Hőmérsékletek megváltoztatása	12
■ csökkentett helyiség hőmérséklet	12
■ melegvíz-hőmérséklet	17
■ normál helyiség hőmérséklet	11

I

Idő beállítása/megváltoztatása	23
Időprogramok	7
Időprogramok lekérdezése	26
Időprogram	18
■ cirkulációs szivattyú	6
■ Cirkulációs szivattyú	6
■ helyiségfűtés	6, 12
■ vízmelegítés	6, 19
Idősávok törlése	20
■ cirkulációs szivattyú	20
■ helyiségfűtés	13
■ melegvíz	20
Információ	7
Információk lekérdezése	25

Címszójegyzék (folytatás)**K**

Kapcsolási idők beállítása	12, 18
Karbantartási kijelzés	30
Keringető szivattyú	8, 10
Kezelési utasítások	6
Kezelőelemek	7
Kijelzőablak kontrasztja	24
Kijelzőablak világítása	32
Kijelzőelemek	7
Külső előírt helyiség hőmérséklet ..	31
Külső indítás	31
Külső üzemi program	31

L

Lekapcsolt üzem	9
-----------------------	---

M

Melegvíz-hőmérséklet	7
Melegvíz-hőmérséklet	
■ beállítás/változtatás	17
■ lekérdezés	25
Mi a teendő?	28

N

Normál helyiség hőmérséklet ..	6, 7, 11
Nyaralás	14
Nyaralás program	7
Nyaralás program	
■ beállítás	14
■ befejezés	15
Nyári üzem (csak HMV üzemmód) ..	9
Nyelv beállítása	23

P

Party üzemmód vízmelegítéssel ...	21
Party üzemmód	
■ beállítás	16
■ befejezés	16
Programok beállítása	12, 18

R

Rádió-óra vevő	8
----------------------	---

S

Szimbólumok a kijelzőablakban	7
-------------------------------------	---

T

Takarék üzemmód	
■ beállítás	16
■ befejezés	16
Tárolószivattyú	8, 10
Téli üzemmód (fűtés + melegvíz) ..	9
Tényleges hőmérsékletek	
lekérdezése	25
Tisztítás	34

Ü

Üzemállapotok lekérdezése	25
Üzemzavarjelzés	27, 30
Üzemzavarjelzés nyugtázása	27
Üzemzavarok elhárítása	28

V

Vízmelegítés	6
Vízmelegítés beállítása	17



Érvényességi tudnivaló

Időjárás függvényében vezérelt kazán- és fűtőköri szabályozóval és Vitotrol 300 távvezérlővel rendelkező fűtőberendezésekhez

Rend.sz.. 7179 060

Az Ön kapcsolattartója

A fűtőkészüléken végzendő karbantartási és javítási munkákkal kapcsolatos kérdéseivel kérjük, forduljon fűtési szakszolgálatunkhoz. További információkat a www.viessmann.hu internetcím alatt találhat.

Viessmann Fűtéstechnika Kft.
2045 Törökbálint
Süssen u. 3.
Telefon: 06-23 / 334-334
Telefax: 06-23 / 334-339
www.viessmann.hu



Környezetbarát,
klórintenően fehérített papírra nyomtatva

5596 460 HU Műszaki változtatások jogát fenntartjuk!