

Üzemeltetési utasítás

a készülék üzemeltetője számára

VIESSMANN

Fűtőkészülék Vitotronic 100 szabályozóval
állandó kazánvíz-hőmérsékletű üzemmódhoz

VITODENS VITOPEND



Az Ön biztonsága érdekében



Kérjük, hogy az emberi életet fenyegető veszélyek, a balesetek és az anyagi károk elkerülése érdekében pontosan tartsa be a biztonságtechnikai utasításokat.

A biztonságtechnikai utasítások magyarázata



Veszély

Ez a jel személyi sérülések veszélyére figyelmeztet.



Figyelem

Ez a jel anyagi és környezeti károk veszélyére figyelmeztet.

Fontos tudnivaló!

A Fontos tudnivaló címszó alatt kiegészítő információk találhatóak.

Célcsoport

Ez az üzemeltetési utasítás a fűtési rendszer üzemeltetője számára készült.



Veszély

A fűtőberendezésen szakszerűtlenül végrehajtott munkák életveszélyes balesetekhez vezethetnek.

- A gázszerelvényeken munkát csak olyan szerelő végezhet, akit a helyileg illetékes gázszolgáltató vállalat erre feljogosított.
- Elektromos szerelést csak elektromos szakember végezhet.

Teendők gázszag esetén



Veszély

A kiszivárgó gáz robbanáshoz vezethet, amely nagyon súlyos sérüléseket okozhat.

- Ne dohányozzon! Akadályozza meg a nyílt láng- és szikraképződést. Semmi esetre se kapcsoljon fel villanykapcsolót és ne kapcsoljon be elektromos készülékeket.
- Zárja el a gázvezeték csapot.
- Nyissa ki az ablakokat és az ajtókat.
- Távolítsa el mindenkit a veszélyes területről.
- Értesítse az épületen kívülről a gáz- és elektromossági ellátó vállalatot, valamint a fűtési szakcéget.
- Szakítsa meg az épület elektromos ellátását egy biztonságos helyen (az épületen kívül).

Teendők égéstermék-szag esetén



Veszély

Az égéstermékek életveszélyes mérgezést okozhatnak.

- Kapcsolja ki a fűtőberendezést.
- Szellőztesse ki a felállítási helyiséget.
- Csukja be a lakóhelyiségekbe nyíló ajtókat.

Az Ön biztonsága érdekében (folytatás)

Teendők tűz esetén



Veszély

Tűz esetén égés és robbanás veszélye áll fenn.

- Kapcsolja ki a fűtőberendezést.
- Zárja el a tüzelőanyag-vezetékek elzárószelepeit.
- Az ABC tűzbiztonsági osztálynak megfelelő, bevizsgált tűzoltó készüléket használjon.

Kiegészítő komponensek, pót- és kopó alkatrészek



Figyelem

A fűtőberendezést károsíthatják vagy működését negatívan befolyásolhatják mindazok a komponensek, amelyeknek bevizsgálása nem a fűtőberendezéssel együtt történt. Komponensek felszerelését, ill. cseréjét kizárólag szakcég végezheti.

A fűtőhelyiséggel szemben támasztott követelmények



Figyelem

Nem megengedett környezeti feltételek károsíthatják a fűtőberendezést és veszélyeztethetik a biztonságos üzemelést.

- Biztosítsa, hogy a környezeti hőmérséklet 0 °C és 35 °C között legyen.
- Kerülje a (pl. festékekben, oldó- és tisztítószerekben lévő) freonszarmazékok okozta légszennyeződést és az erős porképződést (pl. csiszoló munkák által).
- Kerülje a (pl. állandó ruhaszáritás általi) tartósan magas páratartalmat.
- Ne zárja el a meglévő levegőbevezető nyílásokat.

Tartalomjegyzék

Bevezető információk

Első üzembe helyezés	6
Gyári beállítások	6
Többkazános rendszer	6

Kezelés

A kezelő- és kijelzőelemek áttekintése	7
■ A szabályozó nyitása	7
■ Funkciók	8
■ Szimbólumok a kijelzőablakban	9

Be- és kikapcsolás

A fűtőkészülék bekapcsolása	10
A fűtőkészülék kikapcsolása	11
A fűtőkör és a vízmelegítés bekapcsolása	11
A „csak HMV üzemmód” bekapcsolása	12
A fűtőkör és a vízmelegítés kikapcsolása	12
A komfortfunkció be- és kikapcsolása	13

Hőmérsékletek beállítása

A helyiség hőmérséklet beállítása	14
A kazánvíz-hőmérséklet beállítása	14
A melegvíz-hőmérséklet beállítása	15

További beállítások

A gyári beállítások visszaállítása	16
--	----

Lekérdezési lehetőségek

A hőmérsékletek és az üzemállapotok lekérdezése	17
Az üzemzavarjelzés lekérdezése	18

Különleges kijelzések

Karbantartási kijelzés	19
------------------------------	----

Mi a teendő?

Ha a helyiségek túl hidegek	20
Ha a helyiségek túl melegek	21
Ha nincs melegvíz	21
Ha a melegvíz túl forró	22

Karbantartás

Tisztítás	23
Ellenőrzés és karbantartás	23

Tartalomjegyzék (folytatás)

■ Fűtőkazán	23
■ Melegvíztároló (amennyiben létezik)	23
■ Biztonsági szelep (melegvíztároló).....	24
■ Használati melegvíz szűrő (ha létezik)	24
Energiatakarékossági javaslatok	25
Címszójegyzék.....	26

Első üzembe helyezés

Az első üzembe helyezést és a szabályozó helyi és építészeti adottságokhoz igazított beállítását szervizelésre jogosult fűtési szakcégeknek kell elvégeznie.

Egy új tüzelőberendezés üzemeltetőjeként köteles a berendezést haladéktalanul bejelenteni a területileg illetékes kéményseprőnél. A területileg illetékes kéményseprő tájékoztatja Önt arról, hogy milyen további munkálatok szükségesek a tüzelőberendezésen (pl. rendszeres mérések, tisztítás).

Gyári beállítások

A szabályozó gyári állapotában „fűtő-és melegvízkészítés” üzemmódban van (amennyiben van melegvíztároló).

A készülék bekapcsolás után üzemkész.

A gyári beállítást egyénileg, kívánása szerint megváltoztathatja.

Fontos tudnivaló!

Áramszünet esetén minden adat megmarad.

Többkazános rendszer

Ha a fűtőkazánt többkazános rendszerben Vitotronic 300-K szabályozóval együtt alkalmazzák, akkor csak a Vitotronic 300-K üzemeltetési utasítására van szüksége. Ez a leírás a fűtőkazán szabályozásának összes kezelési lépését is tartalmazza.

A kezelő- és kijelzőelemek áttekintése

Fűtőkészülékének minden beállítását központilag a kezelőegységen végezheti el.

Amennyiben készüléke rendelkezik távvezérlővel, a helyiséghőmérséklet és a helyiségfűtés időprogramjainak beállítását azon végezheti el (lásd ehhez a külön üzemeltetési utasítást).



A távvezérlő üzemeltetési utasítása

A szabályozó nyitása

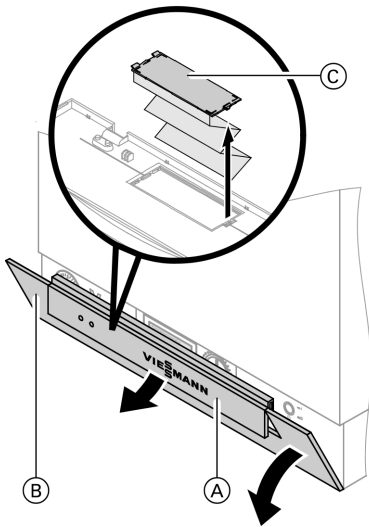

Emelje fel az (A) takarófedelelet és hajtsa le a szabályzó (B) takarófedelét. A fűtőkazán minden kezelőeleme a szabályzó takarófedele mögött található.

A szabályzó (B) takarófedelének belső oldalán egy további (C) fedél mögött egy rövid üzemeltetési utasítás található. A rövid üzemeltetési utasítás a fedéllel együtt kivehető.

- (A) takarófedél
- (B) a szabályzó takarófedele (beállításakor nyissa ki)
- (C) fedél rövid kezelési utasítással

A kezelő- és kijelzőelemek áttekintése (folytatás)

Funkciók

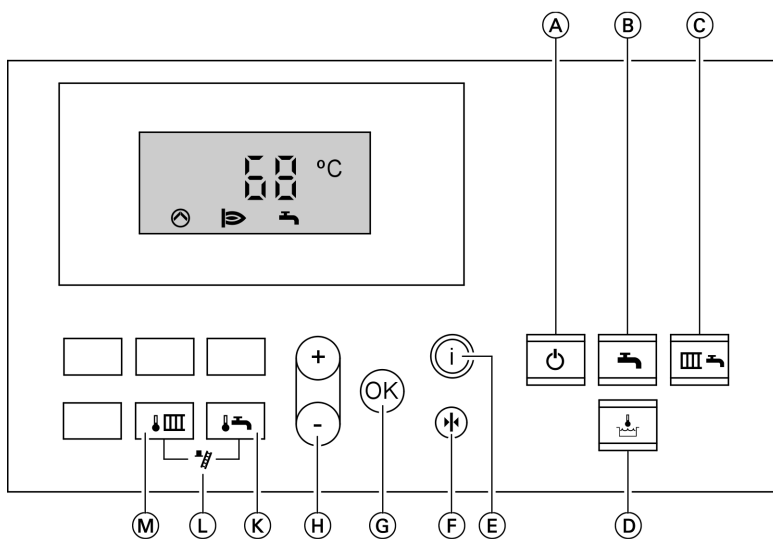

- Ⓐ lekapcsolt üzem (fagyvédelemmel) (12. oldal)
- Ⓑ csak HMV üzemmód (nyári üzem) (12. oldal)
- Ⓒ fűtés és melegvíz (téli üzem) (11. oldal)
- Ⓓ komfortfunkció (13. oldal)
- Ⓔ információ (17. oldal)
- Ⓕ gyári beállítás
- Ⓖ nyugtázás
- Ⓗ értékbeállítás
- Ⓚ melegvíz-hőmérséklet (15. oldal)
- Ⓛ kéményseprő funkció (csak a szakember részére)
- Ⓜ kazánvíz-hőmérséklet (14. oldal)

A kezelő- és kijelzőelemek áttekintése (folytatás)



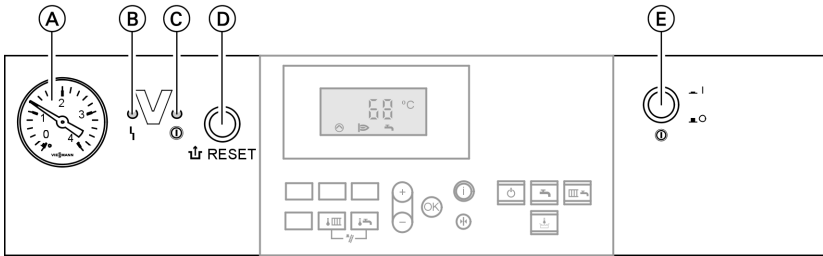





További kezelőelemek és kijelzők



- | | |
|----------------------------------|-------------------------------|
| A nyomáskijelző | D reteszoldó nyomógomb |
| B üzemzavarjelzés (piros) | E hálózati kapcsoló |
| C üzemjelzés (zöld) | |

Szimbólumok a kijelzőablakban

A szimbólumok nem láthatók állandóan, hanem a készülék kivitelétől és az üzemiállapottól függően jelennek meg. A kijelzőablakban villogó adatok arra utalnak, hogy változtatásokat lehet végrehajtani.

- | | |
|---|---|
|  helyiségfűtés van folyamatban, ill. a fűtőkazán engedélyezése többkazános rendszer esetén |  vízmelegítés napenergiával működő rendszerrel |
|  vízmelegítés engedélyezve |  égő „BE” |
|  a keringető szivattyú működik |  kéményseprő ellenőrzés „BE” |
| |  égő üzemzavar |
| |  üzemzavarjelzés |

A fűtőkészülék bekapcsolása

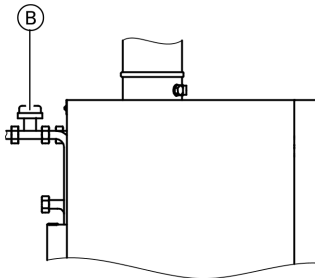
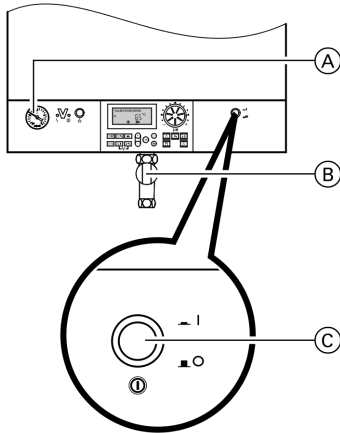

A gázlezáró csap pozíciója Vitodens 333-F esetén

1. Ellenőrizze a fűtőkészülék nyomását az (A) nyomásmérőn: Ha a mutató 1,0 alatt van, a készülékben uralkodó nyomás túl alacsony. Töltsön utána megfelelő minőségű vizet (lásd műszaki adatlapot), gyakori utántöltésnél keresse fel fűtési szakácsot.

2. A helyiség levegőjétől függő üzem esetén:

Ellenőrizze, hogy a fűtőhelyiség szellőző- és szellőztető nyílásai nyitva legyenek és ne legyenek eltorlaszolva.

Fontos tudnivaló!

A helyiség levegőjétől függő üzemben a felállítási helyiség szolgáltatja az égést tápláló levegőt.

3. Nyissa ki a (B) gázlezáró csapot.

4. Kapcsolja be a hálózati feszültséget; pl. a biztosítéknál vagy az egyik főkapcsolónál.

5. Kapcsolja be a „(D) (C) hálózati kapcsolót.

Az üzemi készenléletet a zöld lámpa (üzemjelzés) világítása jelzi. Rövid idő múlva a kijelzőablakban megjelenik a kazánvíz-hőmérséklet. A fűtőkészülék és – amennyiben csatlakoztatva van – a távvezérlő is üzemkész.

A fűtőkészülék kikapcsolása

Ha a fűtőkészüléket átmenetileg nem akarja használni, pl. nyári szabadság miatt, akkor kapcsolja  „**kikapcsolt üzemmódba**” (lásd a 12. oldalt).

Fontos tudnivaló!

A keringető szivattyúk 24 óránként rövid időre automatikusan bekapcsolnak, hogy ne ragadjanak be.

Ha a fűtőkészülékét nem kívánja használni, kapcsolja ki.

Javasoljuk, hogy a fűtőkészülék hosszabb üzemén kívül helyezése előtt lépjen kapcsolatba az illetékes fűtési szakcéggel.

A szakcég – amennyiben szükséges – felkészíti a rendszert a hosszabb leállításra, pl. gondoskodik a rendszer fagy- és korrózióvédelméről vagy elvégzi a fűtőfelületek karbantartását.

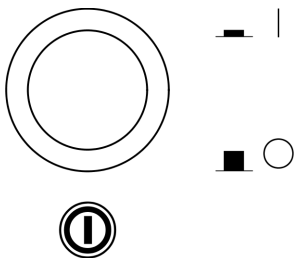

1. Kapcsolja ki a „” hálózati kapcsolót.
A zöld lámpa (üzemjelzés) kialszik.
2. Zárja a gázelzáró csapot.
3. Feszültségmentesítse a készüléket; pl. a biztosítéknál vagy az egyik főkapcsolónál.

Fontos tudnivaló!

*Kikapcsolás esetén **nincs** fagyvédelem.*

A szabályozó beállításai változatlanul megmaradnak.

A fűtőkör és a vízmelegítés bekapcsolása

Fűteni kívánja a helyiségeket, és melegvízre is szüksége van.

Be- és kikapcsolás

A fűtőkör és a vízmelegítés bekapcsolása (folytatás)

Nyomja meg a  gombot.

Fűtés és melegvíz:

- Van helyiségfűtés.
- Van vízmelegítés (ha van melegvítároló vagy átfolyó rendszerű vízmelegítő).
- A fűtőkazán és a melegvítároló fagyvédelme aktív.

A „csak HMV üzemmód” bekapcsolása

Nem szeretné a helyiségeket fűteni, csak a melegvizet használni.

Nyomja meg a  gombot.

Csak melegvíz:

- Nincs helyiségfűtés.
- Van vízmelegítés (ha van melegvítároló vagy átfolyó rendszerű vízmelegítő).
- A fűtőkazán és a melegvítároló fagyvédelme aktív.

A fűtőkör és a vízmelegítés kikapcsolása

A helyiségeket nem kívánja fűteni és melegvízre sincs szüksége.

Nyomja meg a  gombot.

Lekapcsolt üzem:

- Nincs helyiségfűtés.
- Nincs vízmelegítés.
- A fűtőkazán és a melegvítároló fagyvédelme aktív.

Fontos tudnivaló!

A keringető szivattyú bizonyos időközönként rövid időre bekapcsol, hogy ne ragadjon le. Fűtési szakcége megváltoztathatja az időintervallumokat.

A komfortfunkció be- és kikapcsolása

Csak a beépített átfolyó rendszerű vízmelegítővel rendelkező Vitodens 200-W vagy Vitopend 200 (WHKA típus) esetén.

Bekapcsolt komfortfunkció esetén az átfolyó rendszerű vízmelegítő a hőmérsékletet állandóan szinten tartja (készüléti állapot). A melegvíz így mindig azonnal rendelkezésre áll.

A komfortfunkciót a „” gombbal lehet kikapcsolni. Ezáltal elkerülhető a fűtőkazán bekapcsolása és a készületben tartáshoz szükséges energiafelhasználás, amennyiben nincs szükség melegvízre (pl. éjszaka).

A helyiség hőmérséklet beállítása

A fűtőkazán szabályozóján kívül egy külön helyiség hőmérséklet-szabályozó készülék (pl. a Vitotrol 100 távvezérlője) van elhelyezve a lakóhelyiségek egyikében, amennyiben a fűtési rendszer szabályozásának a kívánt helyiség hőmérsékletnek megfelelően kell történnie.

Kérjük, a beállításokat a hozzátartozó kezelési utasításnak megfelelően végezze.

Kérjük, vegye figyelembe ezen kívül:

- A készüléket  „fűtés+melegvíz” programra kell beállítani.
- A kazánvíz-hőmérsékletet elegendően magas értékre kell beállítani.
- Abban a lakóhelyiségben, amelyikben elhelyezte a szabályozó készüléket, a fűtőtest-termostát szelepeknek teljesen nyitott állapotban kell lenniük.

A kazánvíz-hőmérséklet beállítása

Amennyiben távvezérlő van csatlakoztatva:



Állítsa be a helyiség hőmérsékletet a távvezérlőn.

A kívánt helyiség hőmérséklet eléréséhez a kazánvíz-hőmérsékletet elegendően magas értékre kell beállítani.

Nyomja meg a következő gombokat:

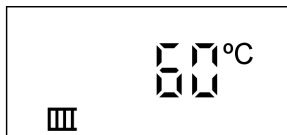
1.  a „kazánvíz-hőmérséklet előírt értéke” kijelzéshez; az előzőleg beállított hőmérsékleti érték villog.





2.  a kívánt hőmérsékleti érték beállításához.
3.  a nyugtázáshoz; a hőmérsékleti érték már nem villog, tárolva van.

A melegvíz-hőmérséklet beállítása

Nyomja meg a következő gombokat:

1.  az „előírt melegvíz-hőmérséklet” beállításához, az előzőleg beállított hőmérsékleti érték villog.



2.  a kívánt hőmérsékleti érték beállításához.
3.  a nyugtázáshoz; a hőmérsékleti érték már nem villog, tárolva van.

További beállítások

A gyári beállítások visszaállítása

Az összes megváltoztatott értéket egyszerre visszaállíthatja a gyári beállításra.

Nyomja meg a  gombot.

A hőmérsékletek és az üzemmállapotok lekérdezése

A csatlakoztatott komponensektől függően le lehet kérdezni az aktuális hőmérsékleteket és az üzemmállapotokat.

Nyomja meg a következő gombokat: 2. \oplus/\ominus további lekérdezésekhez.

1. \textcircled{i} a kazánvíz-hőmérséklet lekérdezéséhez.

3. \textcircled{OK} a lekérdezés befejezéséhez.

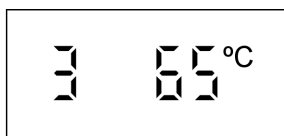

Kijelzés a kijelzőn	Jelentés	Fontos tudnivalók
1 20 °C	Külső hőmérséklet	Kijelzés csak akkor, ha van csatlakoztatva külsőhőmérséklet-érzékelő.
3 65 °C	Kazánvíz-hőmérséklet	–
5 50 °C	Melegvíz-hőmérséklet	Kijelzés csak akkor, ha van melegvíztároló.
5□ 45 °C	Melegvíz-hőmérséklet napenergia üzemeltetésekor	Kijelzés csak akkor, ha napenergiával működő rendszer van csatlakoztatva.
6 70 °C	Kollektor-hőmérséklet	Kijelzés csak akkor, ha napenergiával működő rendszer van csatlakoztatva.
▲ 003572 h	Az égő üzemórái	A kijelzett üzemórák csak hozzávetőleges értékek
▲▲▲ 030417	Égőindítások	
▲▲▲▲▲ 000850 h	A szolár szivattyú üzemórái	A kijelzett üzemórák csak hozzávetőleges értékek
▲▲▲▲▲▲ 002850	Szolár energia kWh-ban	A kijelzett szolár energia csak hozzávetőleges érték

Az üzemzavarjelzés lekérdezése

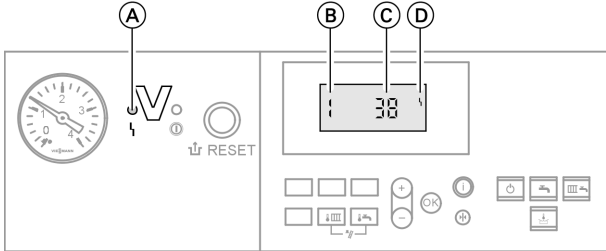

- Ⓐ üzemzavarjelzés
- Ⓑ üzemzavarszám

- Ⓒ üzemzavarkód
- Ⓓ üzemzavarjel

Ha a fűtési rendszerben üzemzavar keletkezik, akkor a hibát a berendezés a kijelzőablakban és a pirosan villogó Ⓐ üzemzavarjelzéssel jelzi.

Őn is leolvashatja a kijelzőablakban megjelenő üzemzavarkódot és közölheti fűtési szakcégével. Így a fűtési szakember alaposabban fel tud készülni a javításra, és ezáltal csökkenhetnek a járulékos költségek.

Nyomja meg a következő gombokat:

1. \oplus/\ominus több üzemzavar esetén a további üzemzavarkódok kijelzéséhez.
2. OK a zavar nyugtázásához.

A nyugtázott üzemzavarjelzések újbóli lehívásához nyomja meg az alábbi gombokat:

1. OK kb. 3 másodpercig.
2. \oplus/\ominus több üzemzavar esetén a további üzemzavarkódok kijelzéséhez.

Fontos tudnivaló!

Ha nem szünteti meg az üzemzavart, a következő napon ismét megjelenik az üzemzavarjelzés. A piros üzemzavarjelzés addig villog, amíg meg nem szüntetik az üzemzavart.

Karbantartási kijelzés

Amennyiben fűtési szakcége meghatározta a szabályozón végzendő karbantartások időközzeit, ennek az értéknek az elérésekor megjelenik egy üzenet a kijelzőablakban.

Karbantartási kijelzés előre meghatározott üzemóraszám szerint (a kijelző villog):

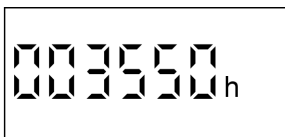



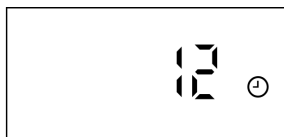





Karbantartási kijelzés időköz szerint (a kijelző villog) pl. karbantartás 12 hónap után:



Mi a teendő?

Ha a helyiségek túl hidegek

Ok	Hibaelhárítás
A fűtőkészülék ki van kapcsolva Üzemjelzés „  ” (zöld) KI	<ul style="list-style-type: none">■ Kapcsolja be a „” hálózati kapcsolót (lásd a 10. oldalon)■ Kapcsolja be a (fűtőhelyiségen kívüli) főkapcsolót, ha van■ Ellenőrizze és kapcsolja be az áramköri elosztó biztosítékát (a házi biztosítékot)
A szabályzó vagy a távvezérlő helytelenül van beállítva	Ellenőrizze és szükség esetén korrigálja a beállításokat (lásd a 11. oldalon vagy a távvezérlő üzemeltetési utasításában)
Csak tároló-vízmelegítő üzem esetén: a vízmelegítés elsőbbséget élvez (  a kijelzőablakban)	Várja meg, amíg a melegvítartoló fel-fűt, ill. átfolyó rendszerű vízmelegítő alkalmazása esetén fejezze be a vízelvételt (a kijelzőablakban a  jelzés kialszik)
Tüzelőanyag-hiány	PB-gáz esetén: ellenőrizze a tüzelőanyag-készletet és szükség esetén rendeljen utánpótlást. Földgáz esetén: nyissa ki a gázelzáró csapot vagy adott esetben forduljon a gázszolgáltatóhoz.
Üzemzavar a szabályozóban: A kijelzőablakban a „  ” kijelzés jelenik meg, és a piros üzemzavarjelzés villog	Olvassa le a kijelzőablakban lévő üzemzavarkódot (lásd a 18. oldalon) és értesítse a fűtési szakcéget
Az égő üzemzavara: A kijelzőablakban a „  ” kijelzés jelenik meg, és a szabályzó piros üzemzavarjelzése villog	Nyomja meg az égő üzemzavarának „  ” reteszoldó gombját – amennyiben ez az indítási próbálkozás is eredménytelen, értesítse a fűtési szakcéget.
Üzemzavar a távvezérlőnél	Értesítse a fűtési szakcéget

Ha a helyiségek túl melegek

Ok	Hibaelhárítás
A szabályzó vagy a távvezérlő helytelenül van beállítva	Ellenőrizze és szükség esetén korrigálja a beállításokat (lásd a 11. oldalon vagy a távvezérlő üzemeltetési utasításában)
Üzemzavar a szabályzóban: A kijelzőablakban a „I” kijelzés jelenik meg, és a piros üzemzavarjelzés villog	Olvassa le a hiba típusát (lásd a 18. oldalon) és értesítse a fűtési szakcéget



Ha nincs melegvíz

Ok	Hibaelhárítás
A készülék ki van kapcsolva Üzemjelzés „Ⓢ” (zöld) KI	<ul style="list-style-type: none"> ■ Kapcsolja be a „Ⓢ” hálózati kapcsolót (lásd a 10. oldalon) ■ Kapcsolja be a (fűtőhelyiségen kívüli) főkapcsolót, ha van ■ Ellenőrizze és kapcsolja be az áramköri elosztó biztosítékát (a házi biztosítékot)
A szabályzó hibásan van beállítva	Ellenőrizze és adott esetben módosítsa a beállításokat: <ul style="list-style-type: none"> ■ A vízmelegítésnek bekapcsolva kell lennie (lásd a 11. oldalon) ■ Melegvíz-hőmérséklet (lásd a 15. oldalon)
Tüzelőanyag-hiány	PB-gáz esetén: ellenőrizze a tüzelőanyag-készletet és szükség esetén rendeljen utánpótlást. Földgáz esetén: nyissa ki a gázelzáró csapot vagy adott esetben forduljon a gázszolgáltatóhoz.
Üzemzavar a szabályzóban: A kijelzőablakban a „I” kijelzés jelenik meg, és a piros üzemzavarjelzés villog	Olvassa le a hiba típusát (lásd a 18. oldalon) és értesítse a fűtési szakcéget



Mi a teendő?

Ha nincs melegvíz (folytatás)

Ok	Hibaelhárítás
Az égő üzemzavara: A szabályozó piros üzemzavarjelzése villog és a kijelzőablakban a „  ” kijelzés jelenik meg	Nyomja meg az égő üzemzavarának „  ” reteszoldó gombját – amennyiben ez az indítási próbálkozás is eredménytelen, értesítse a fűtési szakséget.

Ha a melegvíz túl forró

Ok	Hibaelhárítás
A szabályozó hibásan van beállítva	Ellenőrizze és adott esetben módosítsa a melegvíz-hőmérsékletet (lásd a 15. oldalon)
Érzékelőhiba	Értesítse a fűtési szakséget

Tisztítás

A készülékek bármely, a kereskedelemben szokványos háztartási tisztítószerral tisztíthatók (súrolószereket kivéve).

Ellenőrzés és karbantartás

A fűtési rendszerek ellenőrzése és karbantartása az energiamegtakarításra vonatkozó rendelet és a DIN 4755, DIN 1988-8, valamint az MSZ EN 806 szabványok előírásai szerint történik.

A rendszeres karbantartás biztosítja az üzemzavarmentes, energiatakarékos és környezetkímélő fűtőüzemet. Ezért javasoljuk, hogy kössön ellenőrzési és karbantartási szerződést fűtési szakcéggel.

Fűtőkazán

A fűtőkazán szennyeződésének növekedésével emelkedik az égéstermék-hőmérséklet és egyidejűleg az energiaveszteség is nagyobb lesz. Ezért minden fűtőkazánt évente tisztítani kell.

Melegvítároló (amennyiben létezik)

A DIN 1988-8 és az MSZ EN 806 előírása értelmében legkésőbb két évvel az üzembe helyezés után, majd azt követően szükség esetén karbantartó vagy tisztító munkálatokat kell végrehajtani.

A melegvítároló és a használati melegvíz becsatlakozásainak belső tisztítását csak elismert fűtési szakcég végezheti.

Ha a melegvítároló hidegvíz bevezetésében vízkezelő készülék (pl. áttemelő vagy adagoló) található, a töltést meghatározott időszakonként regenerálni kell. Kérjük, ehhez vegye figyelembe a gyártó előírásait.

Kiegészítésként Vitocell 100 esetén:

Javasoljuk, hogy évente ellenőriztesse a fűtési szakcéggel a védőanód működését.

Ellenőrzés és karbantartás (folytatás)

Az anód működésének ellenőrzéséhez nem szükséges megszakítani az üzemelést. A fűtési szakcég a védőáramot anódvizsgáló készülék segítségével mérheti.

Biztonsági szelep (melegvíztároló)

A biztonsági szelep üzemi készenlétét az üzemeltetőnek vagy a fűtési szakcégnek félévente lefúvatással ellenőriznie kell. Fennáll a veszélye, hogy a szelepülék beszennyeződik (lásd a szelepgyártó utasítását).

Használati melegvíz szűrő (ha létezik)

Higiéniai okokból a következőképp járjon el:

- Nem öblíthető szűrők esetén 6 hónaponként cserélje ki a szűrőbetétet (kéthavonta végezzen szemrevételezéssel történő vizsgálatot).
- Visszaöblíthető szűrők esetén kéthavonta végezzen ellenáramú öblítést.

Energiatekarékosági javaslatok

Az alábbi kiegészítő intézkedések hozzájárulnak az energiamegtakarításhoz:

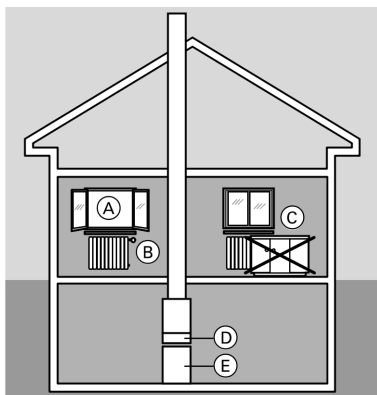

- Szellőztessen helyesen.
Az (A) ablakot csak rövid időre, de teljesen nyissa ki, és eközben zárja el a (B) termosztátszelepeket.
- Kerülje a helyiségek túlfűtését, törekedjen a 20 °C-os helyiség-hőmérséklet megtartására, egy fokkal alacsonyabb hőmérséklettel akár 6% fűtési költséget is megtakaríthat.
- Sötétedéskor engedje le az ablakon lévő redőnyöket (ha vannak).
- Állítsa be helyesen a (B) termosztátszelepeket.
- Ne állítson semmit közvetlenül a (C) fűtőtestek és a (B) termosztátszelepek elé.
- Használja ki a (D) szabályozó beállítási lehetőségeit; pl. „normál helyiség-hőmérséklet”, „csökkentett helyiség-hőmérséklettel” váltakozva.
- Állítsa be az (E) melegvítároló melegvíz-hőmérsékletét a (D) szabályozón.
- A cirkulációs szivattyút csak melegvíz-elvétel idején működtesse (a szabályozón beállított kapcsolási idők által).
- Ellenőrizze a melegvíz-fogyasztást: zuhanyozás közben általában kisebb az energiafogyasztás, mint fürdés közben.

Címszójegyzék

A

A készülék kikapcsolása	11
A szabályozó üzemen kívül helyezése	11

É

Égő	9
Égő üzemzavar	9

E

Ellenőrzés	23
Első üzembe helyezés	6

F

Fagyvédelem	12
Fagyvédelmi ellenőrzés	11
Fűtés és melegvíz	6, 12
Fűtőkészülék bekapcsolása	10
Fűtőkészülék kikapcsolása	11
Fűtőkör bekapcsolása	12

G

Gázlezáró csap	11
Gyári beállítás	6
Gyári beállítások	16

H

Hálózati kapcsoló	10, 11
Hiba (üzemzavar)	18
Hőmérsékletek megváltoztatása ..	14

I

Időprogramok	
■ a helyiségfűtéshez	7

K

Karbantartás	19, 23
Karbantartási szerződés	23
Kazánvíz-hőmérséklet	
■ kazánhőmérséklet	14
Kéményseprő ellenőrzés	9
Keringető szivattyú	9
Készülék bejelentése	6
Készülék bekapcsolása	10
Kezelőegység	7
Kezelőfelület	7
Különleges kijelzések	19

L

Lámpa	10, 11
Lámpa (diódák)	18
Lekapcsolt üzem	11
Lekérdezés	
■ hőmérsékletek lekérdezése	17

M

Melegvíz-hőmérséklet	
■ tárolóvíz-hőmérséklet	15

N

Normál helyiség-hőmérséklet (nappali hőmérséklet)	6
Nyomásmérő	10

R

Rendszer kikapcsolása	11
-----------------------------	----

T

Távvezérlő	7
Tisztítási tudnivalók	23
Többkazános rendszer	
■ kaszkádban kapcsolva	6
Tüzelőberendezés előbeállítása	6

Címszójegyzék (folytatás)

Ü		V	
Üzembe helyezés	10	Vízmelegítés	9, 13
Üzemen kívül helyezés	11	Vízmelegítés	
Üzemjelzés	10, 11	■ nyári üzemmód	12
Üzemzavarjelzés	9, 18		
Üzemzavarok elhárítása	20		
Üzemzavar			
■ üzemzavarjelzés	9		

Tanúsítvány

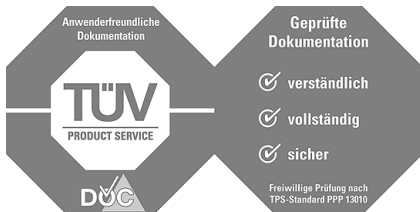

Az Ön kapcsolattartója

A fűtőkészüléken végzendő karbantartási és javítási munkákkal kapcsolatos kérdéseivel kérjük, forduljon fűtési szakszolgálatunkhoz. További információkat a www.viessmann.hu internetcím alatt találhat.

Viessmann Fűtéstechnika Kft.
2045 Törökbálint
Süssen u. 3.
Telefon: 06-23 / 334-334
Telefax: 06-23 / 334-339
www.viessmann.hu

5596 547 HU Műszaki változtatások jogát fenntartjuk!



Környezetbarát,
klórintenzívmentesen fehérített papírra nyomtatva