

Üzemeltetési utasítás

a berendezés üzemeltetője számára

VIESSMANN

Vitodens 200, WB2 típus

Vitoplus 300, VP3 típus

Időjárás függvényében vezérelt szabályozóval
és menüvezérelt Comfortrol kezelőegységgel

VITODENS VITOPUS



Az Ön biztonsága érdekében

 *Kérjük, hogy az emberi életet fenyegető veszélyek, a balesetek és az anyagi károk elkerülése érdekében pontosan tartsa be a biztonságtechnikai utasításokat.*

Gázszag észlelése esetén

- Ne dohányozzon! Akadályozza meg a nyílt láng- és szikraképződést (pl. villany és elektromos berendezések bekapcsolása közben keletkezhet szikra).
- Nyissa ki az ablakokat és ajtókat.
- Zárja el a gázvezető csapot.
- Értesítse az épületen kívülről a fűtési szakcéget/szerződéses szerelő vállalatot.
- Tartsa be a gázszolgáltató vállalat (lásd a gázmérőt) és a fűtési szakcég (lásd az Üzembe helyezés/Betanítási jegyzőkönyv fejezetet) biztonságtechnikai utasításait.

Veszély esetén

- Azonnal feszültségmentesítse a berendezést, pl. a külön biztosítéknál vagy az egyik főkapcsolónál (kivéve gázszag esetén).
- Zárja el a tüzelőanyag-vezetékek elzárószelepeit.
- Tűz esetén megfelelő tűzoltó készüléket használjon.

A készüléken végzendő munkák

Szerelést, első üzembe helyezést, karbantartást és javításokat csak arra feljogosított szakember (fűtési szakcég/szerződéses szerelővállalat) végezhet (MSZ 1585, MSZ 1600, MSZ 172: elektromos berendezéseken végzendő munkák és GOMBSZ).

A hálózati feszültséget a készüléken/fűtőberendezésen végzendő munkák megkezdése előtt ki kell kapcsolni (pl. a külön biztosítéknál vagy az egyik főkapcsolónál), és visszakapcsolás ellen biztosítani kell.

Gázüzemű berendezésnél még a központi gázvezető csapot is el kell zárni, és illetéktelen nyitás ellen biztosítani kell.

Kiegészítő berendezések beszerelése

Negatívan befolyásolhatják a működést az olyan, utólag beszerelt kiegészítő berendezések, amelyeknek bevizsgálása nem a készülékkel együtt történt.

Az ebből adódó károkért nem vállalunk sem felelősséget, sem garanciát.

A fűtőhelyiséggel szemben támasztott követelmények

- A levegő ne legyen freonszármarékokkal szennyezett (freonszármarékokat pl. spray-k, festékek, oldó- és tisztítószeres tartalmaznak).
- Kerülni kell az erős porképződést.
- Ne legyen tartósan magas a páratartalom.
- A helyiség legyen fagyálló.
- Környezeti hőmérséklet max. 35 °C.
- Jól szellőztessen, és ne zárja el a levegőbevezető nyílásokat (amennyiben vannak).

Fontos tudnivalók

Bevezető információk	2
Az Ön biztonsága érdekében	2

Rövid útmutató

Azonnali kezelhetőség	4
Az Ön fűtőberendezése előre be van állítva	4
A kezelő- és kijelzőelemek áttekintése	5
Az üzemi program kiválasztása (tél, nyár)	6
A helyiség-hőmérséklet változtatása	7
A hőmérsékletek és az üzemállapotok lekérdezése	7
A komfortfunkciók használata	8
A Party üzemmód beállítása	8
A takarékos üzemmód aktiválása	8
A komfortfunkció be- és kikapcsolása	8

Kezelési útmutató

Be- és kikapcsolás	9
A fűtőberendezés első és ismételt üzembe helyezése	9
A fűtőberendezés üzemen kívül helyezése	9
Beállítások	10
A kapcsolási idők lekérdezése és megváltoztatása	10
A melegvíz-hőmérséklet változtatása	11
Az energiatakarékos üzemmód beállítása távollét idejére	12
Az idő és a dátum átállítása	13

Információk

Mi a teendő, ha	14
Diagnózis és hibaelhárítás	14
Karbantartással, tisztítással és az elemmel kapcsolatos tudnivalók	16
Energiatakarékosságra vonatkozó javaslatok	16
Függelék	17
A menüfelépítések áttekintése	17

Az Ön fűtőberendezése előre be van állítva ...

A szabályozó már gyárilag előre be van állítva standard üzemre. Ezáltal az Ön fűtőberendezése üzemkész. A gyári alapbeállítást egyénileg kívánsága szerint megváltoztathatja.

A hét napja és a pontos idő (közép-európai idő)

gyárilag vannak beállítva, és egy beépített tartós elem biztosítja az aktuális kijelzést.

A téli és nyári időátállítás automatikusan történik.

Az üzemi program

„fűtés + melegvíz“-re van beállítva, tehát helyiségfűtés és vízmelegítés (amennyiben van) a kapcsolási idők szerint váltakoznak.

Kapcsolási idők

A bekapcsolási idő 6.00 órára, a kikapcsolási idő pedig 22.00 órára van beállítva.

6.00 és 22.00 óra között a fűtés normál helyiség hőmérséklettel működik, és vízmelegítés is van.

22.00 és 6.00 óra között csökkentett helyiség hőmérséklettel működik a fűtés.

Komfortfunkció

a beépített átfolyós rendszerű vízmelegítővel rendelkező fűtőkazánnál be van kapcsolva, ami azt jelenti, hogy azonnal rendelkezésre áll melegvíz.

Fűtési jelleggörbe

A fűtési jelleggörbe meredeksége 1,4-re van beállítva, az eltolás pedig 0-ra.

→ *Ha a kapcsolási időket vissza szeretné állítani a gyári alapbeállításra, nyomja meg a „” gombot. Vegye figyelembe, hogy ezáltal valamennyi megváltoztatott érték visszaáll a gyári alapbeállításra.*

→ *A fűtési jelleggörbe változtatásait szakembernek kell elvégeznie.*

A kezelő- és kijelzőelemek áttekintése

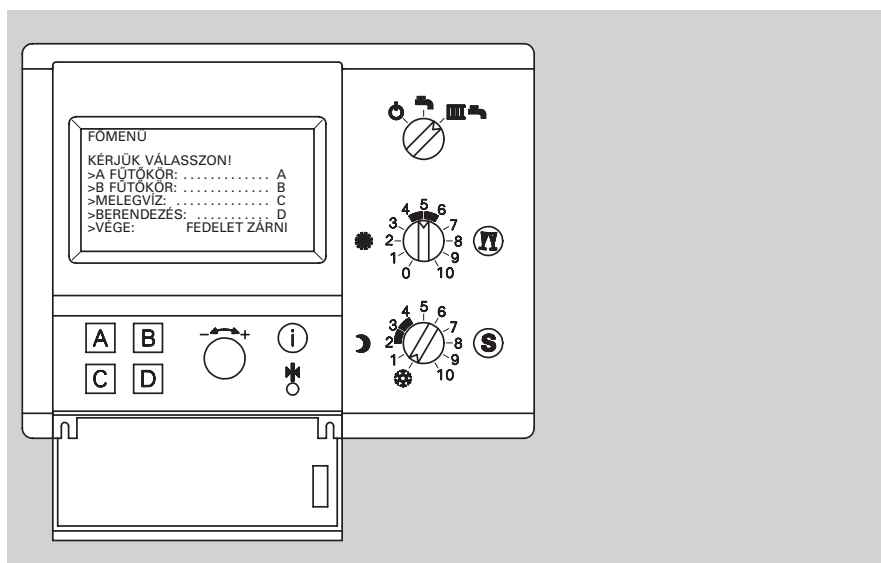
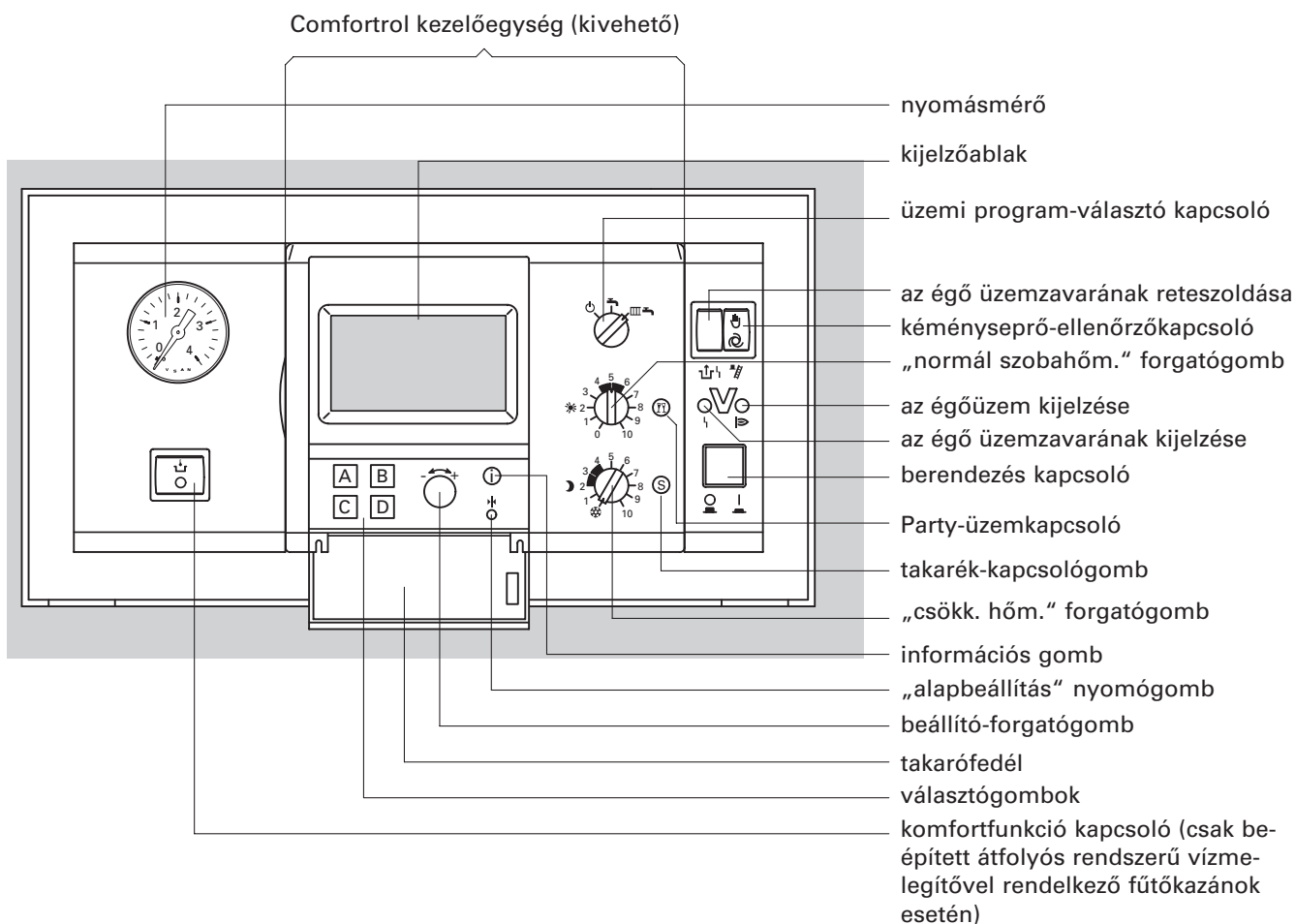

Kezelés

A Comfortrol kezelőegység menüvezérelt.

Ha kinyitja a Comfortrol kezelőegység takarófedelét, a kijelzőablakban megjelenik a lehetséges beállítások áttekintése.

Válassza ki a kívánt beállítást az „A”, „B”, „C” vagy „D” választógombbal.

A menüszervezetek áttekintését a „Függelék” címszó alatt találja a 17. oldalon.

Az üzemi program kiválasztása (tél, nyár)

Válasszon ki egy üzemi programot egyéni szükségletének megfelelően.

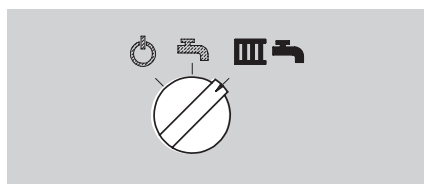

Fűtés + melegvíz

- Helyiségfűtés váltakozóan normál és csökkentett helyiség hőmérséklettel a beállított időprogramoknak megfelelően
- Van vízmelegítés (ha van melegvíz-tároló ill. átfolyós rendszerű vízmelegítő)
- A fűtőkazán és a melegvíz-tároló fagyvédelmi ellenőrzése működik.

→ **Példa**

Téli és átmeneti időszakok.

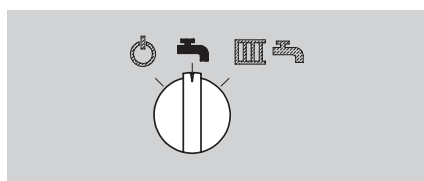

Csak melegvíz

- Szünetel a helyiség fűtése
- Van vízmelegítés (ha van melegvíz-tároló ill. átfolyós rendszerű vízmelegítő)
- A fűtőkazán és a melegvíz-tároló fagyvédelmi ellenőrzése működik.

→ **Példa**

Nyári időszak.

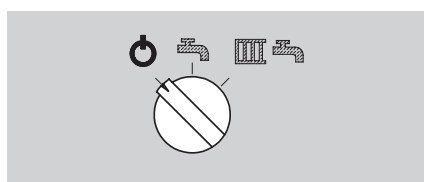

Lekapcsolt üzem

- Szünetel a helyiség fűtése
- Szünetel a vízmelegítés
- A fűtőkazán és a melegvíz-tároló fagyvédelmi ellenőrzése működik.

→ **Fontos tudnivaló!**

*A keringető szivattyú 24 óránként rövid időre bekapcsol, nehogy be-
ragadjon.*

A helyiséghőmérséklet változtatása

A „fűtés + melegvíz” üzemi programban a helyiség fűtése váltakozóan „normál helyiséghőmérséklettel” és „csökkentett helyiséghőmérséklettel” történik a beállított időprogramoknak megfelelően.

A helyiséghőmérséklet változtatása

1. Forgassa el a „☀” ill. a „☾” forgatógombot.
A kijelzőablakban megjelennek a (régi és új) hőmérsékleti értékek.
2. Állítsa be a kívánt (új) hőmérsékletet a forgatógombbal.
3. A kijelzés automatikusan eltűnik kb. 5 másodperc elteltével.
Az új hőmérséklet tárolódott.

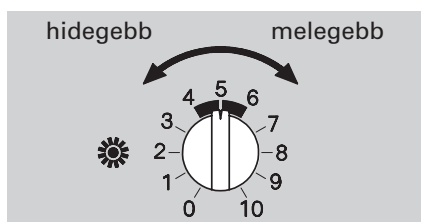
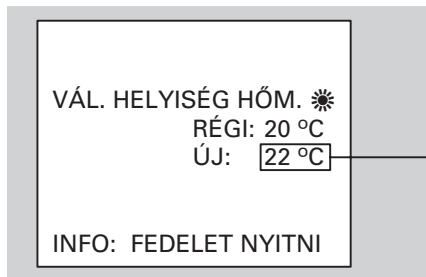

„Normál helyiséghőmérséklet”

(gyári alapbeállítás:
6.00-tól 22.00 óráig)
Az „5” beállítás kb. 20 °C-os helyiség-hőmérsékletnek felel meg helyesen beállított fűtési jelleggörbe esetén.
„A normál helyiség-hőmérséklet” 5 és 35 °C között állítható be.

→ Példa

Arra az időre, ha a lakásban tartózkodik, és egy kellemesen meleg hőmérsékletet kíván.

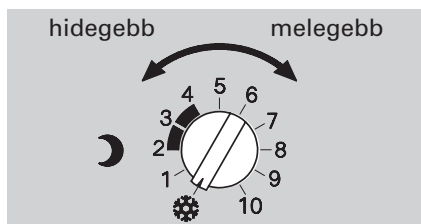

„Csökkentett helyiség-hőmérséklet”

(gyári alapbeállítás:
22.00-tól 6.00 óráig)
A „☀” beállítás kb. 5 °C-os helyiség-hőmérsékletnek felel meg helyesen beállított fűtési jelleggörbe esetén.
„A csökkentett helyiség-hőmérséklet” 5 - 35 °C között állítható be.

→ Példa

Alvás idejére, vagy akkor, ha senki nem tartózkodik a lakásban.

A hőmérsékletek és az üzemállapotok lekérdezése

Lekérdezhetők a különböző pillanatnyi hőmérsékletek és üzemállapotok.

Nyomja meg a következő gombokat:

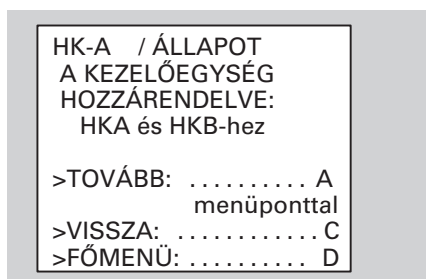

A helyiség fűtése

1. A „A fűtőkör”
(keverőszelep nélkül)
vagy
 B „B fűtőkör”
(keverőszeleppel)
2. C „üzemállapot”
3. A „Tovább”, a kívánt értékek lekérdezéséhez

Vízmelegítés

1. C „melegvíz”
2. A „tároló”
3. C „üzemállapot”

További hőmérsékletek és üzemállapotok lekérdezéséhez, válassza ki ehhez az áttekintésből a „berendezés” menüpontot (lásd a „Menüszerkezetek áttekintése” címszót a 17. oldalon).

Fejezze be a lekérdezést a takarófedél zárásával.

A Party üzemmód beállítása

Olyankor kapcsoljon Party-üzemre, ha rövid ideig és a beállított üzemi programtól, valamint a beállított kapcsolási időktől függetlenül kíván fűteni. A helyiséghőmérsékletet (Party-hőmérséklet) kívánság szerint beállíthatja.

HÉTFŐ, 1997. 05. 20.
10:30 ÓRA
PARTY ÜZEMMÓD **YY**
VÁLASZTOTT: 20 °C
PARTY-HŐM.
MÓDOSÍT:
FEDELET NYITNI
KAZÁNHŐM.: 53 °C

A Party üzemmód aktiválása

Nyomja meg a „YY” party-üzemkapcsolót.

A kijelzőablakban megjelenik a party-üzem kijelzése az előre-beállított party-hőmérséklettel.

→ Példa

Ha este hosszabb ideig kíván fennmaradni, pl. mert vendégei vannak. Ön szeretné, hogy a helyiségek fűtése ne szakadjon meg, anélkül, hogy ahhoz át kelljen állítania a kapcsolási időket.

A helyiséghőmérséklet (Party-hőmérséklet) változtatása

Nyissa le a takarófedelelet, és kövesse a kijelzőablakban megjelenő utasításokat.

A hőmérséklet megváltoztatása után zárja a takarófedelelet.

A Party üzemmód kikapcsolása

A Party üzemmód automatikusan befejeződik, amikor megtörténik a következő átkapcsolás „normál helyiséghőmérsékletre”.

Ha a Party üzemmódot korábban ki szeretné kapcsolni, nyomja meg újra a „YY” Party-üzemkapcsolót.

A takarékos üzemmód aktiválása

Olyankor kapcsoljon takarékosüzemre, ha rövid ideig különösen energiatakarékosan kíván fűteni. Takarékosüzemben a beállított helyiséghőmérséklet automatikusan kb. 2 °C fokkal csökken.

KEDD, 1997. 05. 21.
10:35 ÓRA
TAKARÉK ÜZEM S

KAZÁNHŐM.: 53 °C
INFO: FEDELET NYITNI

A takarékos üzemmód aktiválása

Nyomja meg az „S” takarékoskapcsoló gombot.

A kijelzőablakban megjelenik a takarékosüzem kijelzése.

→ Példa

Ha rövid ideig senki nem tartózkodik otthon, pl. amikor napközben vásárolni megy.

A takarékos üzemmód kikapcsolása

A takarékosüzem automatikusan befejeződik, amikor megtörténik a következő átkapcsolás „csökkentett helyiséghőmérsékletre”.

Ha a takarékosüzemet korábban ki szeretné kapcsolni, nyomja meg újra az „S” takarékoskapcsoló gombot.

A komfortfunkció be- és kikapcsolása

Csak beépített átfolyós rendszerű vízmelegítővel rendelkező fűtőkazánok esetén

Bekapcsolt komfortfunkció esetén az átfolyós rendszerű vízmelegítő a hőmérsékletet állandóan szinten tartja (készletléti állapot). Így azonnal rendelkezésre áll melegvíz.

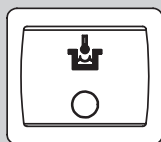

A „” kapcsolóval lehet be- és kikapcsolni a komfortfunkciót.

→ Fontos tudnivaló!

Ha nincs szükség melegvízre (pl. éjszaka), ki lehet kapcsolni a komfortfunkciót, hogy el lehessen kerülni a fűtőkazán bekapcsolását és a készletlében tartáshoz szükséges energiafelhasználást.

A fűtőberendezés első és ismételt üzembe helyezése

Az első üzembe helyezést és a szabályozó helyi és építészeti adottságokhoz igazított beállítását a fűtési szakcégnak kell elvégeznie. Mielőtt a kikapcsolt fűtőberendezést hosszabb ideig tartó üzemben kívül helyezés után ismét be akarja kapcsolni, javasoljuk, hogy lépjen kapcsolatba fűtési szakcégével.

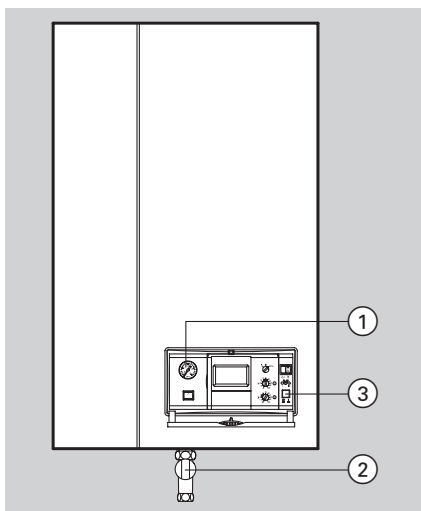

1. Ellenőrizze a fűtőberendezés nyomását az ① nyomásmérőn.
A minimális rendszernyomás 0,8 bar.
Ha a nyomásmérő mutatója 0,8 bar alatti értéket mutat, akkor a berendezés nyomása túl kicsi, kérjük, ebben az esetben értesítse fűtési szakcégét.

2. Csak a helyiség levegőjétől függő üzem esetén:
Ellenőrizze, hogy a fűtőhelyiség szellőző- és szellőztető nyílásai nyitva vannak-e és nincsenek-e eltorlaszolva.

3. Vitodens esetén:
Nyissa ki a ② gázlezáró csapot.
Vitoplus esetén:
Nyissa ki az olajvezetékek elzárószelepeit a tartályon és a szűrőn.

4. Kapcsolja be a hálózati feszültséget (pl. a külön biztosítéknál).

5. Kapcsolja be a ③ berendezés kapcsolót.

→ **Fontos tudnivaló!**
A helyiség levegőjétől függő üzemben a felállítási helyiség szellőztetja az égést tápláló levegőt.

→ A fűtőberendezés és, amennyiben van rákapcsolva, a távvezérlő is üzemkész.

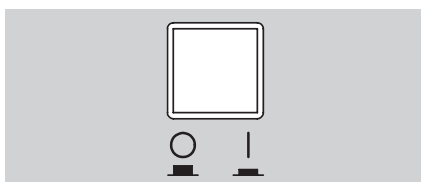

A fűtőberendezés üzemben kívül helyezése

Ha fűtőberendezését átmenetileg nem kívánja használni, pl. nyaralás idején, kapcsoljon lekapcsolt üzemre (lásd „Az üzemi program kiválasztása” címszót a 6. oldalon).

Ha a fűtőberendezést hosszabb ideig (több hónapig) nem kívánja használni, helyezze a berendezést üzemben kívül.
Javasoljuk, hogy a fűtőberendezés hosszabb üzemben kívül helyezése előtt lépjen összeköttetésbe az illetékes fűtési szakcéggel. A fűtési szakcég, amennyiben szükséges, megfelelően tud intézkedni, pl. elvégzi a berendezés fagyvédelmét vagy a fűtőfelületek konzerválását.

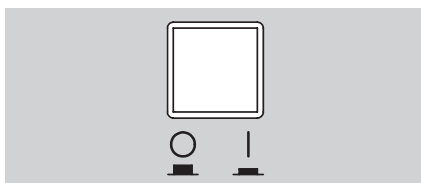

1. Kapcsolja ki a berendezés kapcsolót.

2. Zárja el az olajvezetékek elzárószelepeit a tartályon és a szűrőn ill. a gázlezáró csapot.

3. Kapcsolja ki a hálózati feszültséget (pl. a külön biztosítéknál).
A berendezés most feszültségmentes állapotba van kapcsolva.
Nincs fagyvédelmi ellenőrzés.

→ **Fontos tudnivaló!**
A szabályozó beállításai változatlanul megmaradnak.

A kapcsolási idők lekérdezése és megváltoztatása

A kapcsolóórán 4-4 kapcsolási időszávot lehet beállítani a helyiségfűtésre, a vízmelegítésre és a keringető szivattyú működésére.

Ez azt jelenti, hogy

- a helyiség fűtése naponta max. négyszer kapcsolható „normál helyiség-hőmérséklet”-ről „csökkentett helyiség-hőmérséklet”-re és vissza.
- a vízmelegítést és a keringető szivattyút naponta max. négyszer lehet be- és kikapcsolni.

A gyári alapbeállítás 6.00-tól 22.00 óráig biztosítja a „normál helyiség-hőmérsékletet” és a vízmelegítést. A keringető szivattyút 6.00-tól 22.00 óráig van bekapcsolva.

Kérjük, a kapcsolási idők beállításakor vegye figyelembe fűtőberendezése reakcióidejét.

Ennek megfelelően állítsa a be- és kikapcsolási időpontot valamivel korábbra.

Be lehet állítani a hét összes napjára azonos vagy a hét minden napjára egyéni kapcsolási időszávokat.

A hét minden napjára azonos kapcsolási időszávok

Fontos tudnivaló!

A kijelzőablak mind a négy beállítási sorába be lehet írni egy bekapcsolási időpontot és egy kikapcsolási időpontot.

Nyomja meg a következő gombokat:

A helyiség fűtése

1. A „A fűtőkör”
(keverőszelep nélkül)
vagy
 B „B fűtőkör”
(keverőszeleppel)
2. A „idők”
3. A „kapcsolási idők”
4. A „idők módosítása”
5.  Forgassa el a „-↔+”
beállító-forgatógombot
a **kapcsolási idők**
beállításához
6. A a mindenkori beállítás
nyugtázásához

Vízmelegítés

1. C „melegvíz”
2. A „tároló”
vagy
 B „keringető szivattyú”
3. A „kapcsolási idők”
4. A „idők módosítása”
5.  Forgassa el a „-↔+”
beállító-forgatógombot
a **kapcsolási idők**
beállításához
6. A a mindenkori beállítás
nyugtázásához

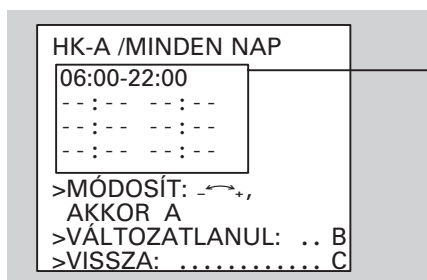

Így le lehet kérdezni a kapcsolási időket, azok megváltoztatása nélkül.

Befejezés: Csukja be a takarófedelet, vagy kapcsoljon a „C” nyomógommbal a „kapcsolási idők” menüpontra.

A kapcsolási idők lekérdezése és megváltoztatása (folytatás)

A hét napjaira egyéni kapcsolási időszavok

Fontos tudnivaló!

A kijelzőablak mind a négy beállítási sorába be lehet írni egy bekapcsolási időpontot és egy kikapcsolási időpontot.

Nyomja meg a következő gombokat:

A helyiség fűtése

1. A „A fűtőkör”
(keverőszelep nélkül)
vagy
 B „B fűtőkör”
(keverőszeleppel)
2. A „idők”
3. A „kapcsolási idők”
4. B „más napok”
5. A nyomja meg annyiszor, míg a **kívánt nap** nem villog
6. B a kiválasztás **nyugtázásához**
7. A „idők módosítása”
8.  Forgassa el a „-↔+” beállító-forgatógombot a **kapcsolási idők** beállításához
9. A a mindenkori beállítás **nyugtázásához**

Vízmelegítés

1. C „melegvíz”
2. A „tároló”
vagy
 B „keringető szivattyú”
3. A „kapcsolási idők”
4. B „más napok”
5. A nyomja meg annyiszor, míg a **kívánt nap** nem villog
6. B a kiválasztás **nyugtázásához**
7. A „idők módosítása”
8.  Forgassa el a „-↔+” beállító-forgatógombot a **kapcsolási idők** beállításához
9. A a mindenkori beállítás **nyugtázásához**

KÉRJÜK VÁLASSZON!

/ MINDEN NAP AZONOS /
/ HÉ/KE/SE/CS/PE/
/ SO/VA/
/ ALAPBEÁLLÍTÁS /

>VÁLASZTANI A
>MEGERŐSÍTENI: B
>VISSZA: C

HK-A /MINDEN NAP

06:00-22:00
-:-:-:-:-
-:-:-:-:-
-:-:-:-:-

>MÓDOSÍT: -↔+,
AKKOR A
>VÁLTOZATLANUL: .. B
>VISSZA: C

Így le lehet kérdezni a kapcsolási időket is, azok megváltoztatása nélkül.

Befejezés: Csukja be a takarófedelet, vagy kapcsoljon a „C” nyomógommbal a „kapcsolási idők” menüpontra.

A melegvíz-hőmérséklet változtatása

Csak külön melegvíz-tárolóval vagy beépített átfolyós rendszerű vízmelegítővel rendelkező fűtőkazánok esetén

A melegvíz-hőmérsékletet egyéni szükségletének megfelelően választhatja ki (pl. zuhanyzáshoz).

Nyomja meg a következő gombokat:

1. C „melegvíz”
2. A „tároló”
3. B „hőmérséklet”
4. A „hőmérsékletek változtatása”
5.  Forgassa el a „-↔+” beállító-forgatógombot a **hőmérséklet** beállításához
6. A a mindenkori beállítás **nyugtázásához**

TÁROLÓ/HŐMÉRSÉKLET

MELEGVÍZ-HŐM.:

RÉGI: 50 °C

ÚJ: 50 °C

>MÓDOSÍT: -↔+,
AKKOR A
>VÁLTOZATLANUL: .. B

Az energiatakarékos üzemmód beállítása távollét idejére

Ha szabadságra utazik, és fűtőberendezését minimális energiafelhasználásra kívánja beállítani, válassza a következő üzemi programok egyikét.

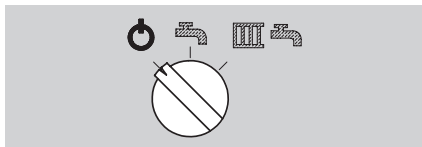

Lekapcsolt üzem

Csak a fűtőberendezés fagyvédelmi ellenőrzése működik.

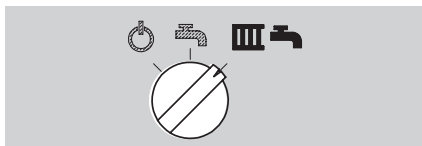

Nyarlás program

- állandó helyiség hőmérséklet, 5 és 35 °C közötti értékre állítható
- szünetel a vízmelegítés
- 1 - 99 napra programozható
- utána ismét automatikusan működik a fűtés és a vízmelegítés a kapcsolási időknél megfelelően.

→ Fontos tudnivaló!

Ha A fűtőkör (keverőszelep nélküli) és B fűtőkör (keverőszeleppel rendelkező) is van csatlakoztatva, a nyaralás program mindkettőre hat.

Nyomja meg a következő gombokat:

1. A „A fűtőkör”
(keverőszelep nélkül)
vagy
 B „B fűtőkör”
(keverőszeleppel)
2. A „idők”
3. B „nyaralás program”
4. A „változtatás”

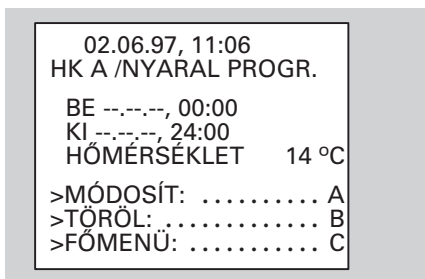

A nyaralás program kezdetének és végének beírása

5. A „idők változtatása”
6.  Forgassa el a „+” beállító-forgatógombot a nyaralás program kezdetének (BE) és végének (KI) beállításához
7. A a mindenkori beállítás nyugtázásához

→ Fontos tudnivalók!

Kérjük, vegye figyelembe, hogy a nyaralás program mindig az utolsó beállított napon 24.00 órakor végződik. Ezért úgy állítsa be a program végét, hogy az az Ön visszaérkezése előtti napra essen. Így a következő nap már ismét működik a fűtés.

Válassza a „Törlés” kijelzést, ha egy beállított nyaralás programot már korábban ki szeretne kapcsolni.

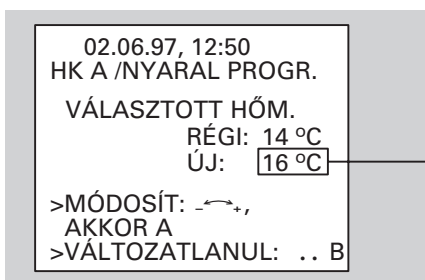

A nyaralás program hőmérsékletének változtatása

8. B „hőmérséklet változtatása”
9.  Forgassa el a „+” beállító-forgatógombot a hőmérséklet beállításához
10. A a mindenkori kiválasztás nyugtázásához

Az idő és a dátum átállítása (amennyiben szükséges)

A téli időszámításról a nyári időszámításra (ill. vissza) történő átállás automatikusan történik. Amennyiben szükséges, kézzel is be lehet állítani az órát.

```
BEREND / ÓRA
MAI NAP
CSÜTÖRTÖK,
21.08.97
15:30: ÓRA
>DÁTUM
MÓDOSÍTÁSA: ..... A
>ÓRA
MÓDOSÍTÁSA: ..... B
>VISSZA: ..... C
```

Nyomja meg a következő gombokat: → **Fontos tudnivaló!**



1. „berendezés”
2. „alapbeállítás”
3. „óra”

Ön most az „idő” menüben van.
A menü utasításait követve állítsa be a kívánt dátumot ill. a kívánt időt.





Amennyiben a távvezérlőként a fali rögzítőaljzatban elhelyezett Comfortrol kezelőegység fel van szerelve egy **rádió-óra modullal**, a dátum és a pontos idő beállítása automatikusan történik.
A kezelőegységről leolvasható a rádió-óra vétel, a VÉTEL kijelzés megjelenik a kijelzőablakban (lásd a menü felépítését a 18. oldalon).

Diagnózis és hibaelhárítás



Ha üzemzavar keletkezik a fűtési rendszerben, azt zárt takarófedélnél a kijelzőablakban megjelenő kiírás jelzi. Lekérdezés útján Ön is leolvashatja az üzemzavar kódját, és közölheti fűtési szakcégével.

KEDD, 97.06.25.
15:20: ÓRA
PROGRAM 
MELEGVIZ BE
HELYISÉGFŰTÉS: BE 
KAZÁNHŐM.: 53 °C
... ÜZEMZAVAR ...
INFO: FEDELET NYITNI

Nyomja meg a következő gombokat:

1.  „hibakeresés”.
A hibaforrás szöveges formában vagy hibakódként jelenik meg.
2.  „fűtéstechnikai szakvállalat”.
Fűtési szakcégének címe és telefonszáma (ha tárolva van) megjelenik.
3.  kilépés az információmenüből
4.  „nyugtázás”

→ Az üzemzavarjelzés és – ha csatlakoztatva van – a vészjelzés kialszik, majd a következő napon 0.00 órakor ismét megjelenik, ha továbbra is fennáll a hiba.

Mi a teendő, ha ...	Az üzemzavar oka	Hibaelhárítás
... nem indul be a fűtőberendezés	A szabályozón lévő berendezés kapcsoló ki van kapcsolva	Kapcsolja be
	Kioldott az áramköri elosztó (házi biztosíték) vagy a szabályozó biztosítóka	Értesítse a fűtési szakcéget
... az égő nem vagy csak szabálytalan időközökben kapcsol be	Nincs tüzelőanyag	Olaj/PB-gáz esetén: ellenőrizze a tüzelőanyag-készletet, és szükség esetén rendeljen utánpótlást. Földgáz esetén: nyissa ki a gázlezáró csapot, vagy adott esetben forduljon a gázszolgáltatóhoz.
	A szabályozó rosszul van programozva ill. beállítva	Ellenőrizze, és adott esetben módosítsa az üzemi programválasztó kapcsoló beállítását ill. a kapcsolóra programozását
	Zavar a szabályozásnál	Értesítse a fűtési szakcéget. Az Önnel kapcsolatban álló fűtési szakcég jóváhagyása esetén a „  ” kéményseprő-ellenőrzőkapcsoló megnyomásával a fűtőkazán átmenetileg üzemeltethető állandó kazánvíz-hőmérséklettel.
... nem kapcsol be az égő; pirosan világít a szabályozón lévő, égőüzemzavarra utaló „  ” kijelzés	Indítási hiba	Nyomja meg az égő üzemzavarának „  ” reteszoldó gombját – amennyiben ez az indítási próbálkozás is eredménytelen, értesítse a fűtési szakcéget
	Vízhiány	Értesítse a fűtési szakcéget
... kikapcsol az égő, noha a helyiségekben a hőmérséklet még nem érte el a kívánt értéket	Üzemzavar a bevezetett levegő ellátásban vagy az égéstermék-elvezetésben	Értesítse a fűtési szakcéget

Diagnózis és hibaelhárítás (folytatás)

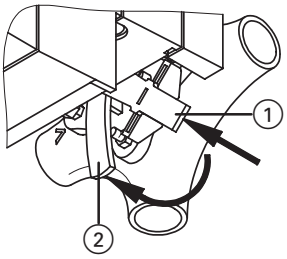
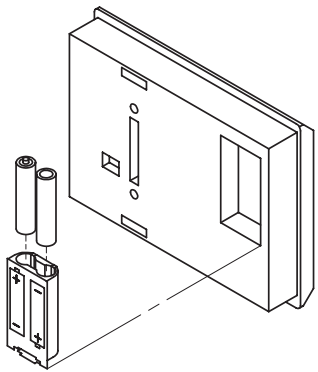
Mi a teendő, ha ...	Az üzemzavar oka	Hibaelhárítás
... a helyiségek hidegek, noha az égő működik	A vízmelegítés előnye	Külön melegvíz-tárolóval rendelkező fűtőkazánoknál: várjon, míg a melegvíz-tároló felmelegedett. Beépített átfolyós rendszerű vízmelegítővel rendelkező fűtőkazánoknál: fejezze be a melegvíz-elvételt.
... van keverőszelep-szabályozó: a fűtőkazán üzemel, de a fűtőkör hideg	Meghibásodott a keverőszelep-szabályozó	Akassza ki az ① motorkart, és állítsa be kézzel a ② keverőszelep-emelőt. Értesítse a fűtési szakcéget. 
... „üzemzavar” villog a kijelzőablakban	Üzemzavar a fűtőberendezésben	Jegyezze fel az üzemzavarkódot, és értesítse a fűtési szakcéget (lásd 14. old.).
... a kijelzőablakban a „Kérjük, cseréljen elemet” kijelzés jelenik meg vagy ... kialszik a kijelzőablak világítása	Lemerültek az elemek	<ol style="list-style-type: none"> 1. Kapcsolja ki a szabályozón lévő berendezés kapcsolót és a hálózati feszültséget. 2. Vegye ki a kezelőegységet. 3. Vegye ki a hátlapból az elemtartót. 4. Cserélje ki az elemeket. MICRO-LR03 (AAA) típusú alkáli-mangán elemeket alkalmazzon. Figyelem! Az elemeket az ábrának megfelelően helyezze be. 5. Helyezze vissza az elemtartót. Szerelje be a kezelőegységet.  6. Kapcsolja be a berendezés kapcsolót és a hálózati feszültséget. <p>Fontos tudnivaló! Kérjük, környezetbarát módon kezelje a lemerült elemeket (pl. nyilvános gyűjtőhelyeken vagy szakkereskedésekben leadhatja az elemeket).</p>

Karbantartással, tisztítással és az elemmel kapcsolatos tudnivalók

Karbantartás

A fűtőberendezések karbantartása a fűtőberendezésekre vonatkozó rendelet és a DIN 4756 ill. DIN 1988-8 szabvány előírásai szerint történik.

Javasoljuk, hogy rendszeresen végeztessen karbantartási munkálatokat fűtőberendezésén, ezzel biztosítja a fűtőüzem zavarmentes, energiatakarékos és környezetkímélő működését.

Vitoplus 300 esetén félévenkénti ellenőrzést és évenkénti karbantartást kell végeztetni a fűtési szakcéggel.

Javasoljuk, hogy kössön karbantartási szerződést fűtési szakcéggel.

Tisztítás

A fűtőkazán burkolatát kereskedelemben szokványos háztartási tisztítószerrel (súroló szerrel nem!) lehet tisztítani.

Energiatakarékosságra vonatkozó javaslatok

Egy modern fűtőberendezés előnyeinek kihasználása mellett hozzáállásával is energiát takaríthat meg.

A következő intézkedések segítenek Önnek ebben:

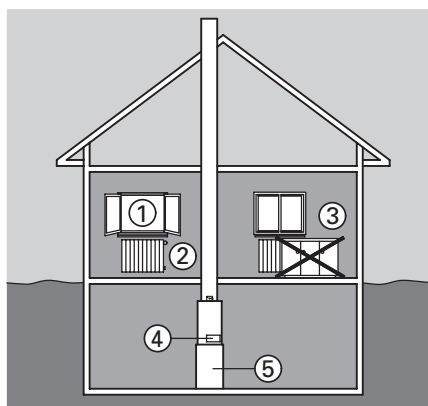

- Szellőztessen helyesen: az ① ablakot csak rövid időre, de teljesen nyissa ki, és közben zárja el a ② termosztátszelepeket.
- Kerülje a helyiségek túlfűtését: törekedjen a 20 °C-os helyiség-hőmérséklet megtartására; egy fokkal alacsonyabb hőmérséklettel akár 6 % fűtési költséget is megtakaríthat.
- Sötétedéskor engedje le az ablakon lévő redőnyöket (ha vannak).
- Állítsa be helyesen a ② termosztátszelepeket.
- Ne állítson semmit a ③ fűtőtestek és a ② termosztátszelepek elé.
- Használja ki a ④ szabályozó beállítási lehetőségeit: pl. „normál helyiség-hőmérséklet” váltakozva „csökkentett helyiség-hőmérséklettel.”
- Állítsa be az ⑤ melegvíz-tároló melegvíz-hőmérsékletét a ④ szabályozón.
- Ellenőrizze a melegvíz-fogyasztást: zuhanyozás közben általában kevesebb az energiafogyasztás, mint fürdés közben.

A menüfelépítések áttekintése

Az áttekintés olyan választási lehetőségeket tartalmaz, melyek segítségével további funkciókhoz és információkhoz juthat. Az áttekintés a kezelőegység takarófedelének kinyitása után jelenik meg.

Az A és B fűtőkör menüinek felépítése

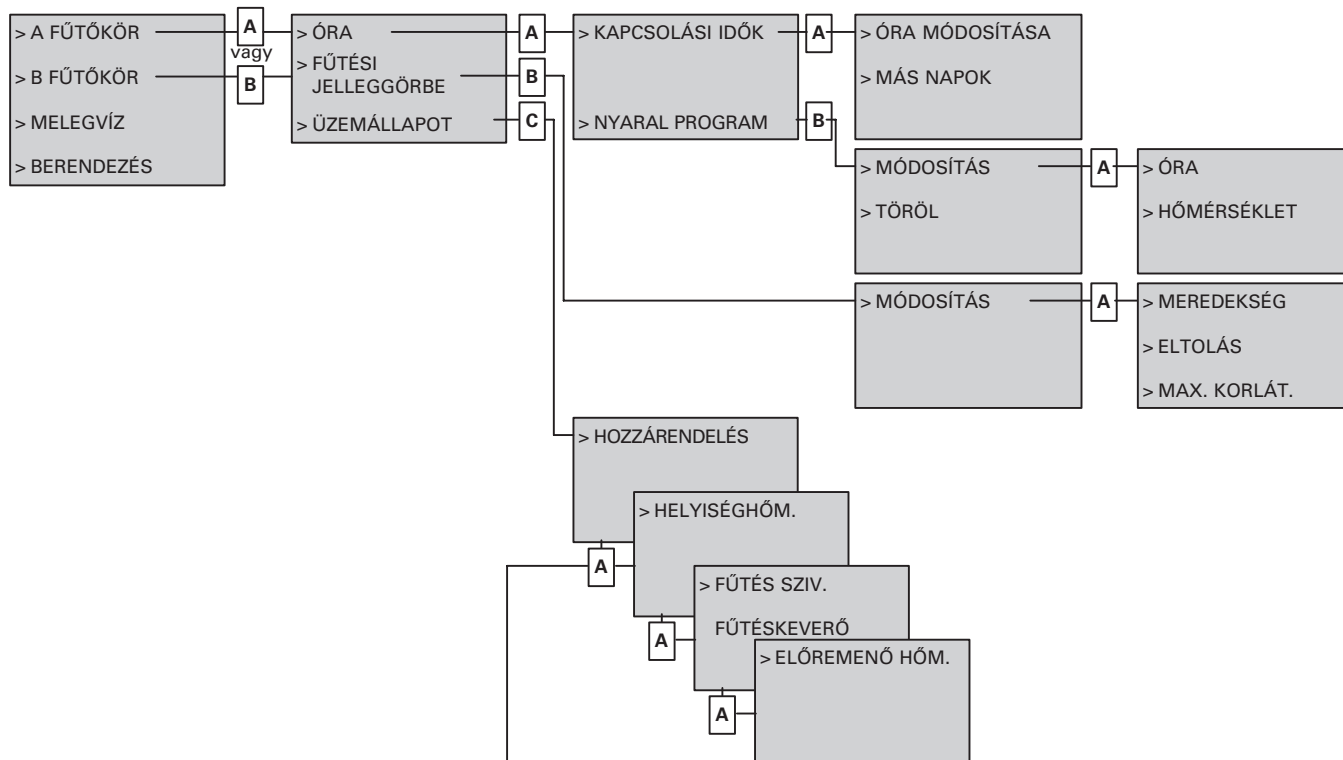

A Comfortrol kezelőegység távvezérlőként történő alkalmazása esetén

A menüfelépítések áttekintése (folytatás)

A melegvíz menüjének felépítése

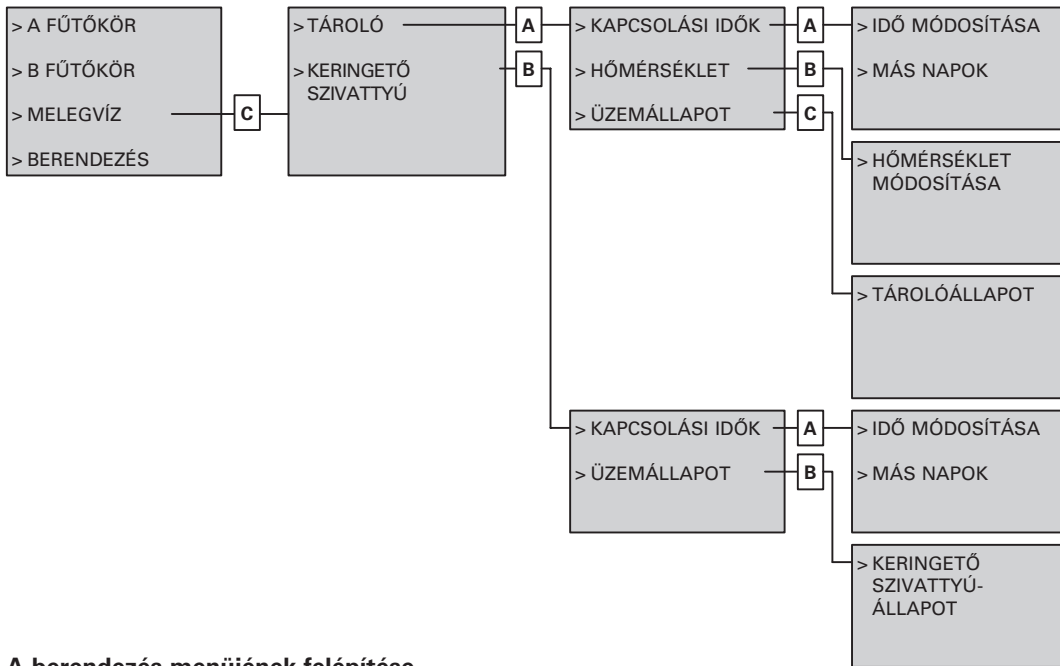

A berendezés menüjének felépítése

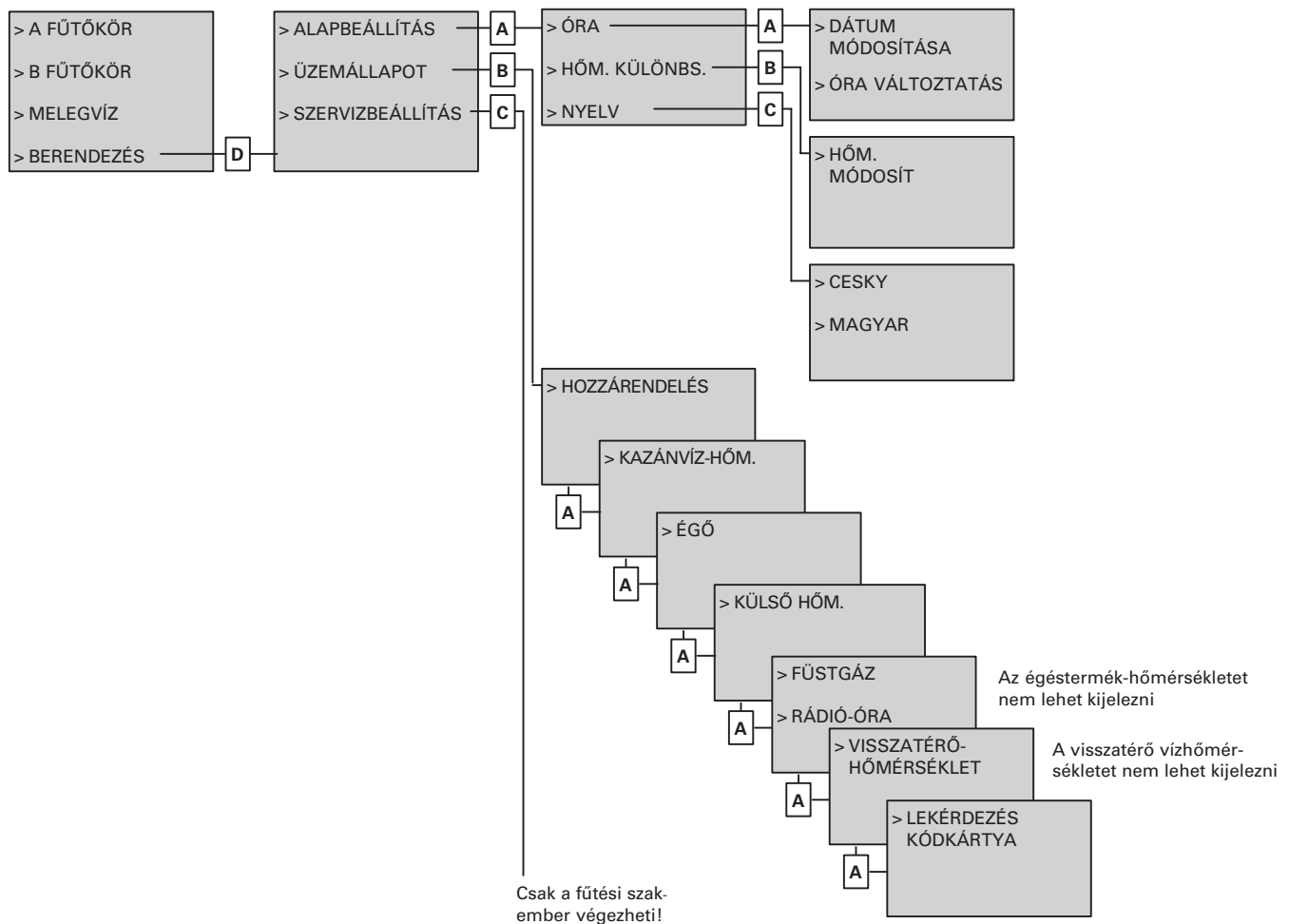

Viessmann Fűtéstechnika Kft.
 2045 Törökbálint
 Süssen u. 3
 Telefon: 06-23 / 334-334
 Telefax: 06-23 / 334-339
<http://www.viessmann.hu>